

karma

A Better Wheelchair, A Better Fit

Manual de Usuario silla de ruedas manual

SERIE SME

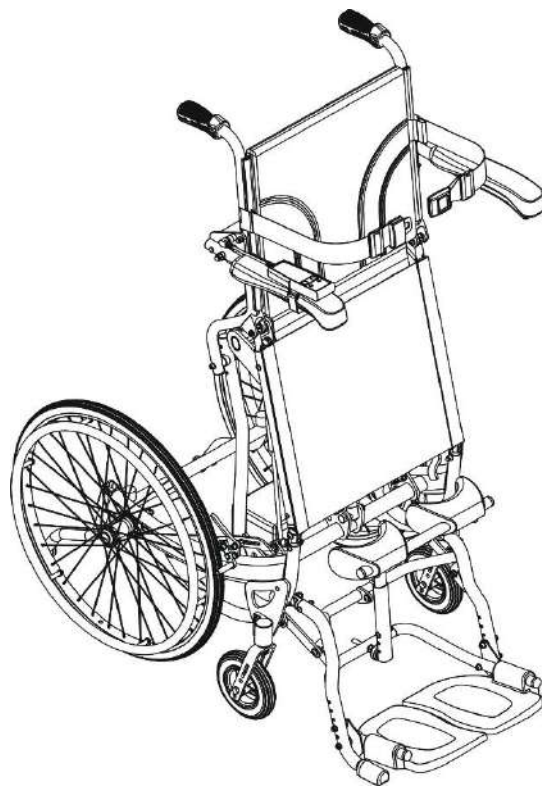

CE

Contenido

2 ADVERTENCIAS GENERALES.....	4
3 USTED Y SU DISTRIBUIDOR OFICIAL DE KARMA	5
4 . PREFACIO	6
5 SEGURIDAD	6
5.1 ACCESOS	6
5.2 INCLINACIÓN	6
5.3 PENDIENTES	6
5.4 BORDILLOS.....	7
5.5 ESCALERAS	7
5.6 EN LA CALLE	7
5.7 GENERAL.....	7
5.8 TAPIZADO.....	7
5.9 ANTIVUELCOS	7
5.10 PESO MÁXIMO DEL USUARIO.....	7
5.11 EVITAR EL MAL USO EN GENERAL.....	8
5.12 ETIQUETAS.....	8
6 USO PREVISTO Y PARTES.....	9
6.1 USO PREVISTO.....	9
6.2 ESTRUCTURA.....	11
7 OPERACIÓN.....	12
7.1 PREPARACIÓN PARA EL USO.....	12
7.2 ENSAMBLAJE DEL RESPALDO	12
7.3 REPOSAPIÉS.....	14
7.4 REPOSABRAZOS.....	14
7.5.....	17
7.6 UNIDAD DE BIPEDESTACIÓN.....	17
7.6.1 Diagrama Eléctrico.....	17
7.6.2 Función de Bipedestación	18
7.7 TRANSPORTE Y ALMACENAMIENTO	19
7.8 TRANSFERENCIAS.....	20
7.8.1 Sentarse en la silla de ruedas.....	20
7.8.2 Levantarse de la silla de ruedas.....	20
7.9 USO GENERAL.....	20
7.10 BASCULACIÓN POR EL ASISTENTE.....	22
7.11 BASCULACIÓN POR EL USUARIO	22
7.12 DESCENDER BORDILLOS.....	23
7.13 SUBIR BORDILLOS.....	23
7.13.1 Subir bordillos con el asistente mirando hacia delante.....	23
7.13.2 Subir bordillos con el asistente de espaldas a la calle.....	24
7.14 SUBIR Y BAJAR ESCALERAS.....	24
8 INSPECCIÓN Y MANTENIMIENTO.....	24
8.1 REVISIÓN DIARIA.....	24
8.2 REGISTRO MANTENIMIENTOS PERIÓDICOS	25
10 OPCIONALES Y ACCESORIOS.....	27

11	DIAGNOSTICO DE FALLOS.....	27
12	ESPECIFICACIONES.....	28
13	LIMPIEZA Y RECICLAJE.....	29
13.1	LIMPIEZA.....	29
13.1.1	<i>Estructura.....</i>	29
13.1.2	<i>Tapizado.....</i>	29
13.2	RECICLAJE.....	29
14	GARANTÍA.....	29
14.1	NÚMERO DE SERIE.....	29
14.2	POLÍTICA DE GARANTÍA.....	30
14.2.1	<i>Contenido y duración de la garantía.....</i>	30
14.2.2	<i>Artículos no cubiertos por la garantía.....</i>	30
14.3	KARMA NO SE HACE RESPONSABLE DE LOS SIGUIENTES GASTOS.....	30
14.4	RESPONSABILIDADES.....	30
14.4.1	<i>Las responsabilidades del usuario.....</i>	30
14.4.2	<i>Las responsabilidades de su distribuidor.....</i>	30
14.5	CONDICIONES.....	31
14.6	DURACIÓN DE LA GARANTÍA Y PIEZAS CUBIERTAS POR ÉSTA.....	31
14.7	TRANSFERENCIA DE LOS DERECHOS DE GARANTÍA.....	31
15	DATOS DISTRIBUIDOR.....	31

1 ADVERTENCIAS GENERALES

Procure mantener la silla en buen estado. Particularmente, revise la presión de aire de las ruedas porque puede afectar la eficiencia de los frenos.

Asegúrese de que los frenos (ambos) están activados antes de subirse o bajarse de la silla.

Asegúrese de que los frenos están activados si la silla no está siendo empujada o en uso.

Ponga cuidado cuando frene o gire en pendiente.

Evite superficies empinadas o con desnivel que puedan causar que la silla vuelque.

Evite superficies blandas porque las ruedas delanteras pueden atascarse.

Desplácese suavemente en todo momento.

Mire hacia delante siempre para evitar posibles peligros, tales como: muebles, puertas, baches, etc.

Asegúrese de que los dos pies están asegurados sobre los apoyapiés de manera tal que no se cause ningún incidente con las ruedas.

Ponga cuidado mientras se mueve subiendo, bajando o atravesando planos en pendiente.

Mantenga ambas manos en los manillares, de manera que controle la silla en todo momento, si es el auxiliar.

Cerciórese de que la silla esté equilibrada.

Chequee regularmente la estructura y los componentes y remítase a este manual durante y después del período de garantía.

Mantenga la tapicería de la silla bien estirada. Deberá reemplazarla si el material comienza a ceder.

Lubrique los rodamientos con regularidad.

Evite hacer caballitos, porque puede caerse hacia atrás y sufrir lesiones severas.

No utilice la silla como asiento en ninguna clase de vehículos en los que no haya un sistema de anclaje homologado de seguridad. Hágase transferir a un asiento propio del vehículo antes de circular.

Evite ir demasiado rápido o girar bruscamente.

Evite pararse en los apoyapiés mientras se sube o se baja de la silla.

Evite descender peldaños de frente tanto si está solo o si lo lleva un auxiliar.

No intente levantar la silla por ninguna de sus partes abatibles. Esto puede provocar lesiones al usuario y/o al auxiliar o dañar la silla.

Evite el uso de la silla si el respaldo está plegado. Esta situación altera el centro de gravedad de la silla y provoca su vuelco hacia atrás. El respaldo sólo se plegará cuando se transporte o almacene la silla.

Evite colgar ningún elemento pesado en el respaldo de la silla que pueda provocar que se pliegue el respaldo súbitamente y causarle una lesión.

2 USTED Y SU DISTRIBUIDOR OFICIAL DE KARMA

El ensamblaje no requiere herramientas. Su silla de ruedas será ensamblada por el vendedor de productos Karma, brindándole, además, el servicio de postventa. La realización de reparaciones, mejoras o incorporación de accesorios sin autorización, invalidará la garantía. Cualquier reparación que demande su silla de ruedas, será acometida por un proveedor autorizado por Karma. Nuestros proveedores de servicio cuentan con los medios y la experiencia necesarios para el mantenimiento de su silla de ruedas.

Si tiene partes defectuosas o pierde alguna, contacte con su proveedor para su reparación o reemplazo. Utilice, por favor, piezas y partes autorizados por Karma. El uso de piezas y partes no autorizadas por Karma conlleva a la invalidación de la garantía.

Las piezas de nuestras sillas están numeradas y todos nuestros vendedores y proveedores de servicio cuentan con un listado de las mismas. Los clientes deben solicitar las piezas a través de sus vendedores, así como, planificar los mantenimientos.

Los clientes deberán solicitar todos los servicios que necesiten a través del "concesionario" para garantizar que no se anule la garantía. Las reparaciones no autorizadas, anularán la garantía. Cualquier procedimiento, incluidos los que se describen en este manual, será llevado a cabo por personal cualificado. Nuestro personal lleva el manual de servicio y conoce cada uno de las actividades de mantenimiento que permitirán que su silla tenga un desempeño impecable. Chequee, en este manual, la sección dedicada a la garantía para conocer cuáles brinda Karma y qué tipo de mantenimiento y qué partes cubre la misma.

Karma no dispone, en este momento, de un registro oficial de proveedores de servicio. Por favor, contacte con su proveedor.

Marca CE:

Esta silla de ruedas cumple con los requerimientos de la Directiva de Dispositivos Médicos 93/42EEC.



PRECAUCIÓN

Antes de comprar y usar su silla de ruedas consulte con profesionales cualificados para asegurarse de que elige los productos adecuados y los usa de forma correcta. Por razones de seguridad, si existe algún riesgo debido a los movimientos del usuario en la silla de ruedas u otros factores que pudieran causar el vuelco y caída del mismo, se recomienda el uso de accesorios antivuelco, cinturón de seguridad o cualquier accesorio adicional necesario.

Siempre que use la silla de ruedas en actividades al aire libre, siga las regulaciones de tráfico, así como las indicaciones que se explican en este manual.



3 . PREFACIO

Recomendamos la lectura detallada de este manual antes de usar la silla. El uso inapropiado de la misma puede traer como consecuencia daños o lesiones. Por esta razón, para un uso seguro y placentero, lea cuidadosamente este manual.

Este manual de usuario incluye instrucciones para la operación de la silla en aspectos como el plegado y cómo afrontar posibles accidentes.

Este manual está escrito para la Silla de Karma: SME

Los símbolos que aparecen a continuación, son los que se usarán en el presente manual. Preste especial atención a los apartados donde los mismos aparezcan.

	ADVERTENCIA	El uso inapropiado podría causar lesiones serias incluso la muerte.
	PRECACUCÓN	El uso inadecuado podría causar lesiones serias y/o daños a la silla de ruedas.
	SUGERENCIA	Siga estas instrucciones con el fin de mantener la silla de ruedas en buenas condiciones.

Este manual incluye la carta de reparaciones y mantenimiento, así como la garantía. Si la silla será utilizada por otra persona, asegúrese de entregarle este manual para su estudio. Debido a posibles cambios de diseño, algunas ilustraciones de este manual pueden no corresponder a la silla que usted ha comprado. Nos reservamos el derecho de realizar modificaciones de diseño sin más notificación.

4 SEGURIDAD

4.1 Accesos

La manera más segura de operar la silla de ruedas tendrá lugar en superficies niveladas y libres de obstáculos. Siempre que sea posible, utilice una rampa para entrar o salir de los edificios. Mantener las manos en los aros propulsores le permitirá mantener la silla balanceada. No intente ayudarse de los marcos de las puertas para impulsarse mientras la atraviesa.

4.2 Inclinación

Si desea coger objetos que están fuera de su alcance delante, detrás o a un lado de la silla, no incline demasiado su cuerpo fuera de la misma, ya que al desplazar el punto de gravedad de la silla ésta podría volcar. Pida ayuda o utilice un aparato para coger el objeto sin levantarse.

No se incline sobre el lateral de su silla o se ponga de pie para levantar o coger un objeto pesado, dicha acción podría hacerle perder el equilibrio y caer. (Figura 4.1).

4.3 Pendientes

No haga maniobras cuando se halle en una pendiente, puede provocar el vuelco de la silla.

En caso de ser ayudado a subir una pendiente, vaya recto. Si necesita bajar a mitad de camino muévase hacia atrás hasta que llegue a terreno uniforme (Figuras 4.2 y 4.3).

Evite parar en una pendiente, puede perder el control de la silla.

No utilice los frenos para reducir la velocidad o detener la silla.

Cuando sea posible, ayúdese de un acompañante a la hora de bajar pendientes.

Cuando sea posible, ayúdese de un acompañante.

4.4 Bordillos

Siempre que sea posible, ayúdese de un asistente. Si cuenta con ayuda, asegúrese de que la silla tiene manillares.

Evite los impactos fuertes cuando descienda un bordillo, esto podría afectar de manera considerable la silla.

Nunca intente subir o bajar bordillos con que excedan su altura normal (30-50 mm).

Sea especialmente cuidadoso al subir o bajar bordillos y nunca lo haga marcha atrás sin la ayuda de un acompañante.

4.5 Escaleras

Siempre utilice dos o más asistentes.

Nunca descienda las escaleras con la silla de frente.

Nunca utilice las escaleras mecánicas para subir o bajar con su silla de ruedas. Utilice el ascensor.

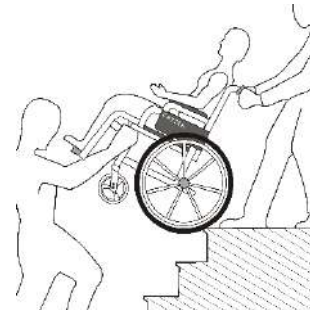

4.6 En la calle

Tenga especial precaución a la hora de cruzar la calle. El uso de ropa o utensilios reflectantes le hará más visible a los demás.

Evite los terrenos irregulares o con baches que puedan provocar el atascamiento de las ruedas delanteras. (Figura 4.4)

4.7 General

Asegúrese de que, siempre, ambos frenos están aplicados al subirse o bajarse de la silla.

No ponerse de pie sobre los apoyapiés a la hora de bajarse o subirse en la silla.

No llevar más de un pasajero en la silla de ruedas. Las sillas de Karma están diseñadas para un solo usuario.

Asegúrese que su ropa no queda atrapada por las ruedas.

4.8 Tapizado

Cuando limpie la tapicería, utilice agua templada y jabón neutro.

Puede utilizar espuma o limpiador especial de tapicerías, pero evite otro tipo de limpiadores.

4.9 Antivuelcos

Es importante que utilice siempre las ruedas anti-vuelco para evitar daños personales. (Figura 4.6)

4.10 Peso máximo del usuario.

Remítase a peso máximo del usuario en la sección 8. *Especificaciones.*

Sobrepasar la capacidad máxima de la silla de ruedas puede dañarla y provocar fallos que afectarían su seguridad.

La garantía no cubre los daños provocados por uso inapropiado de la silla.

4.11 Evitar el mal uso en general.

Percátese que nuestro manual de usuario recoge un grupo de precauciones. Cualquier vehículo puede causar daños si es usado de forma incorrecta.

Si utiliza la silla de acuerdo a las indicaciones de este manual y tratándola con cuidado, su seguridad se incrementará.

Descuidar su silla puede poner en peligro su seguridad, así como las de quienes le rodean.

No permitir que los niños se pongan de pie o jueguen en la silla. (Figura 2.5)



Figura 4.1



Figura 4.2



Figura 4.3



Figura 4.4



Figura 4.5



4.6: Antivuelcos

4.12 Etiquetas

Lea cuidadosamente las etiquetas que lleva la silla de ruedas antes de usarla. No las retire. Protéjalas para futuras consultas.

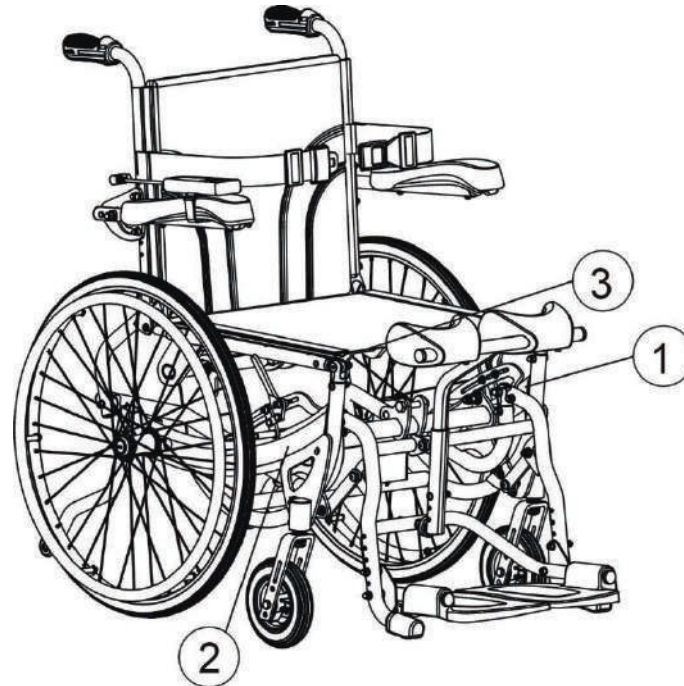

Model:	
Order No.:	
Delivery Date:	
Sewing No.: <input type="checkbox"/> 1 <input type="checkbox"/> 2 <input type="checkbox"/> 3 <input type="checkbox"/> 4 <input type="checkbox"/> 5 <input type="checkbox"/> 6	
Seat Width	Seat Depth
<input type="checkbox"/> 13	<input type="checkbox"/> 13
<input type="checkbox"/> 14	<input type="checkbox"/> 14
<input type="checkbox"/> 15	<input type="checkbox"/> 15
<input type="checkbox"/> 16	<input type="checkbox"/> 16
<input type="checkbox"/> 17 <input type="checkbox"/> 0	<input type="checkbox"/> 17 <input type="checkbox"/> 0
<input type="checkbox"/> 18 <input type="checkbox"/> 5	<input type="checkbox"/> 18 <input type="checkbox"/> 5
<input type="checkbox"/> 19	<input type="checkbox"/> 19
<input type="checkbox"/> 20	<input type="checkbox"/> 20
<input type="checkbox"/> 21	<input type="checkbox"/> 21
<input type="checkbox"/> 22	<input type="checkbox"/> _____
<input type="checkbox"/> _____	<input type="checkbox"/> _____
Unit: Inch 105-90099	

5 USO PREVISTO Y PARTES

5.1 Uso previsto.

Las sillas de ruedas de la serie SME, están diseñadas tanto para ser autopropulsables como empujadas por un acompañante.

Estas sillas pueden ser utilizadas por usuarios de hasta 120 kilogramos. Además, cuenta con frenos de mano en ambas ruedas traseras que están conectados a un freno de acompañante dual ubicado en el manillar izquierdo.

La estructura está fabricada en aleación de aluminio lo que la hace resistente y ligera.

Esta silla está diseñada para el uso tanto en interiores como en exteriores.

Ruedas delanteras direccionales macizas de gran durabilidad (disponibles en variante neumática contra pedido).

Cuando la silla sea prescrita para su uso por amputados totales o parciales (por encima o por debajo de la rodilla) u otras condiciones físicas en las que se vea afectado el centro de gravedad natural del usuario, recomendamos ponerse en contacto con su facultativo o distribuidor además de colocar antivuelcos.

La función de bipedestación debe operarse, exclusivamente, en superficies planas y alejadas de escaleras, rampas de acceso o pendientes.

5.2 Estructura.

SME

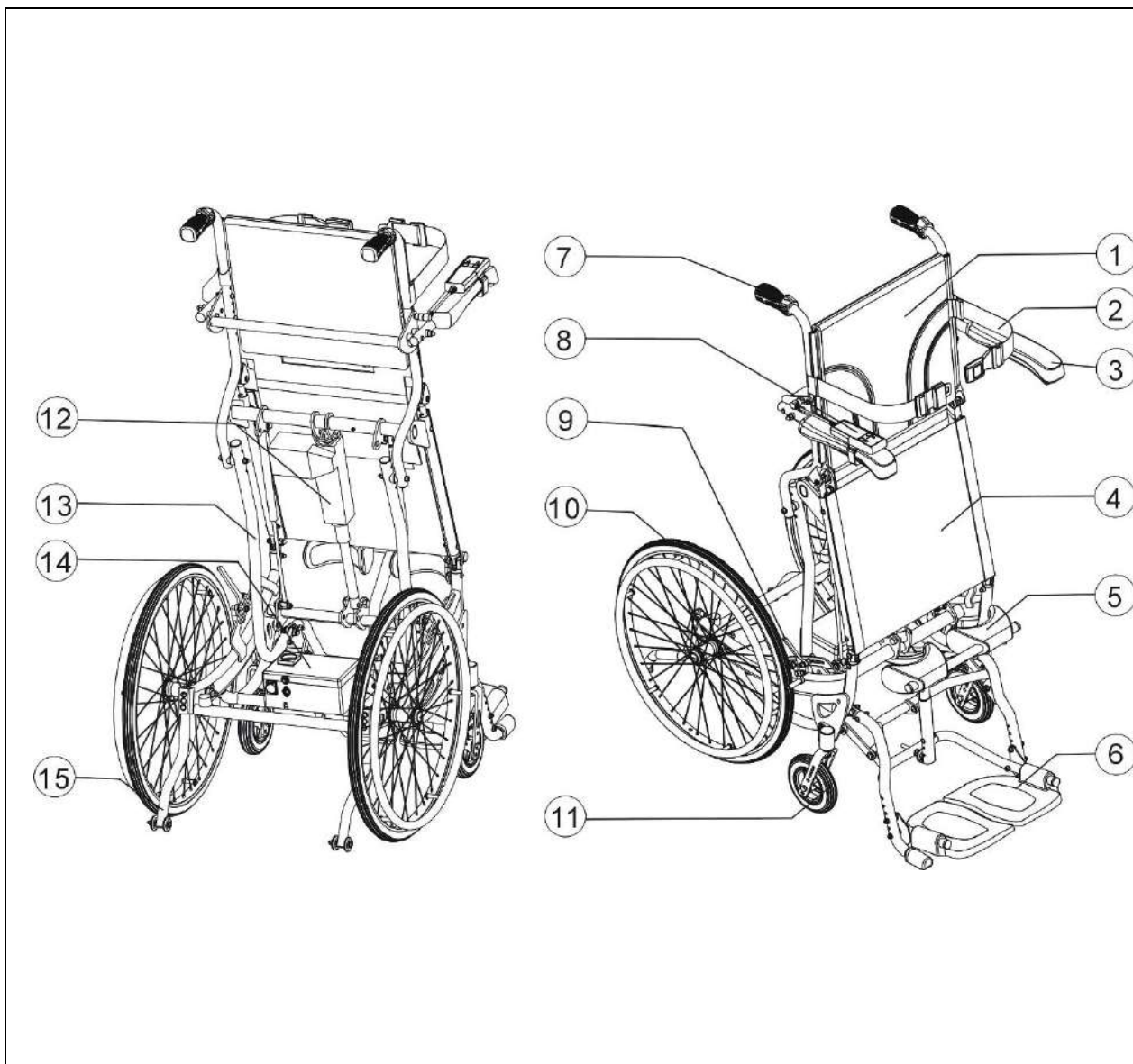

1. Tapicería Respaldo

2. Cinturón Torácico

3. Reposabrazos

4. Rueda trasera

5. Soporte para Rodillas

6. Reposapiés

7. Manillar

8. Joystick

9. Frenos

10. Rueda Trasera

11. Ruedas direccionales delanteras

12. Actuador Bipedestación

13. Montante Bipedestación

14. Bandeja de la Batería

15. Anti-vuelcos

6 OPERACIÓN

6.1 Preparación para el uso.

Remueva la cubierta superior de la caja y extraiga la silla y sus componentes. (Figura 4.1 y 4.2)

Ensamblaje de las ruedas traseras

Presione el botón de la extracción rápida y saque el eje de la rueda de la estructura (Figura 4.3) y vuélvalo a colocar dentro del buje.

Asegúrese de que los frenos no están aplicados, y que al presionar el botón de extracción rápida las bolas quedan visibles en la parte posterior del buje. Esto indica que la rueda ha quedado colocada correctamente y de forma segura en la estructura.



Figura 4.1



Figura 4.2



Figura 4.3



Figura 4.4

6.2 Ensamblaje del Respaldo

Levante el respaldo hasta hacer coincidir los agujeros del mismo con los del tubo inferior del asiento. (Figura 4.5 y 4.6).

Vuelva a colocar los tornillos como se muestra en la Figura 4.7

Ajustes

Profundidad Asiento (tres posiciones)

Con el fin de conseguir una bipedestación confortable, la profundidad del asiento puede ajustarse a la longitud del muslo del usuario. Para llevar a cabo el ajuste, quite los tres tornillos que unen el tubo inferior del asiento al respaldo. Realice el ajuste y vuelva a colocar los tornillos en los orificios que correspondan con la profundidad de asiento deseada. (Figuras 4.8 y 4.9). Un ajuste correcto de la profundidad del asiento significa 4 ó 5 cm de distancia entre la fosa poplítea y el borde delantero del asiento.



Figura 4.5



Figura 4.6

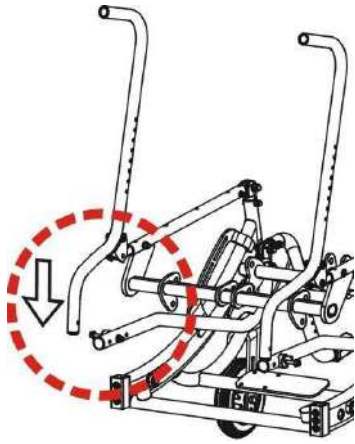

Figura 4.7

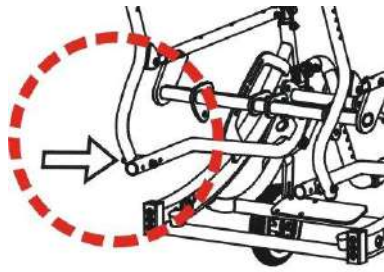

Figura 4.8

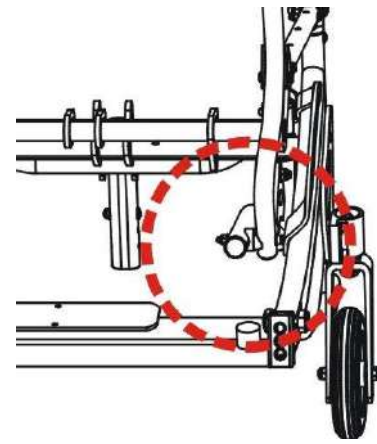

Figura 4.9

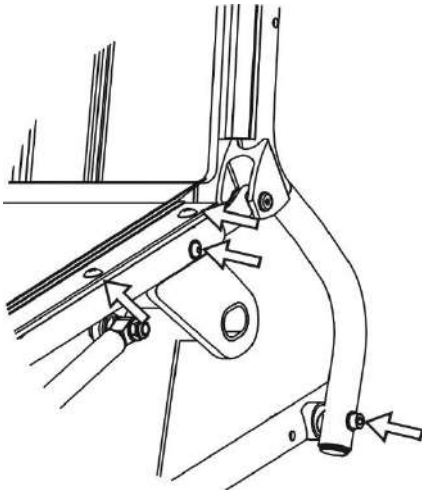

PRECAUCIÓN:

Una vez ajustada la profundidad del asiento, chequee que los orificios del tubo superior del asiento y el inferior coinciden y que la posición de las ruedas traseras corresponde con la profundidad de asiento ajustada. Si la rueda estuviese en último orificio posible, quiere decir que está ajustada en la mayor profundidad de asiento posible.

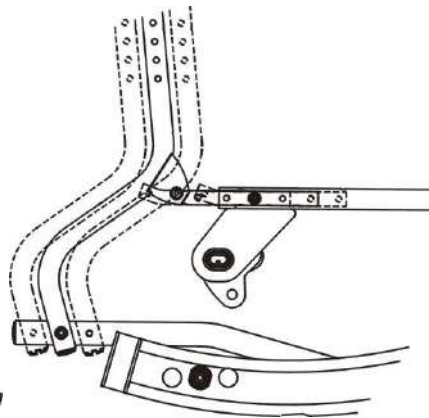
6.3 Reposapiés.

Ajuste de la altura. (Cuatro posiciones diferentes)

A. Remueva los tornillos del tubo frontal de la estructura y coloque los reposapiés a la altura deseada en concordancia con la longitud de las extremidades del usuario y vuévalos a colocar y apretar correctamente. (Figura 4.10)

B. Abatido hacia afuera.

Para realizar transferencias de manera fácil, se pueden levantar, separándose una de otra, las paletas de los reposapiés. (Figura 4.11)



Figura 4.10



Figura 4.11



Figura 4.12



Figura 4.13



PRECAUCIÓN:

Al ajustar la longitud de los reposapiés, asegúrese de que el muslo del cliente está asegurado sobre la tapicería suavemente y si la parte interior de la rodilla no toca la cara frontal de la tapicería del asiento.

Un ajuste óptimo de la altura del reposapiés se traduce en una mejor liberación de presión del muslo en sedestación.

6.4 Reposabrazos

A. Ajustes en Altura (Cinco diferentes posibilidades)

Remueva los tornillos de ajuste del tubo del respaldo, ajuste a la altura deseada y vuelva a poner y apretar los tornillos. (Figura 4.14)

B. Abatir hacia detrás.

Para realizar, fácilmente, las transferencias, la silla está equipada con reposabrazos abatibles. Levante y gire hacia atrás (Figura 4.15)



Figura 4.14



Figura 4.15

4.2.4 Soporte para Rodilla

Antes de activar la bipedestación, es importante ajustar el soporte para rodilla en profundidad y altura. También es necesario regular el ángulo y el ancho de los soportes (en forma de u) de rodilla.

A. Ajustes en profundidad

Atornille o destornille el perno de ajuste hasta que haya alcanzado la profundidad deseada. Deje de 3 a 4 centímetros entre las rodillas del usuario y los soportes de rodilla. (Figura 4.16).

B. Ajustes en altura (Tres posiciones diferentes).

Para ajustar, remueva el tornillo, deslice el soporte de rodillas hasta la altura deseada y vuelva a apretar. El borde superior del soporte de rodilla debe quedar bajo la rótula. (Figura 4.17)

C. Ajuste en ángulo

Afloje los tornillos de ajuste del soporte de rodilla y proceda a ajustar el ángulo del mismo, de acuerdo a la morfología del usuario. (Figura 4.18). Una vez ajustado, apriete los tornillos nuevamente.

D. Ajuste del ancho. Afloje los tornillos del soporte de rodilla y proceda a realizar los ajustes de ancho a la derecha e izquierda de los límites del tubo. (Figura 4.19). Una vez realizado el ajuste, vuelva a apretar los tornillos



PRECAUCIÓN:

Estos ajustes serán los óptimos, sólo después de haber realizado una sesión progresiva de bipedestación. Lo que contribuirá a evitar una presión exagerada en las rodillas y a garantizar una correcta lineación de las extremidades inferiores.



Figura 4.16



Figura 4.17



Figura 4.18

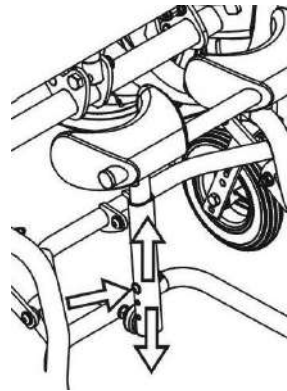

Figura 4.19



Figura 4.20

Tapicería respaldo

Cuando la tapicería se afloje, puede tensarla tirando y reajustando los velcros del respaldo (Figura 4.20)

Altura del Cinturón pectoral

El cinturón pectoral se puede ajustar a dos alturas diferentes, moviendo el cinturón en el tubo del respaldo.

Para ajustar la altura, remueva el tornillo, coloque el cinturón a la altura deseada y vuelva a apretar el tornillo. (Figura 4.21).

Asegure el tronco con el cinturón y abroche la hebilla de forma segura. El cinturón deberá ajustarse de acuerdo a la morfología del usuario. (Figura 4.22)



Figura 4.21



Figura 4.22



Figura 4.23



ADVERTENCIA

Asegúrese de que el cinturón no queda atrapada en los radios una vez que se desabrocha.

Este cinturón no está diseñado para su uso como cinturón de seguridad en un vehículo.

El cinturón se deberá ajustar por debajo de las axilas y nunca se colocará rodeando a los brazos para evitar los daños provocados por el deslizamiento del usuario (Figura 4.23)

6.5

6.6 Unidad de Bipedestación

6.6.1 Diagrama Eléctrico.



Figura 4.23

6.6.2 Función de Bipedestación

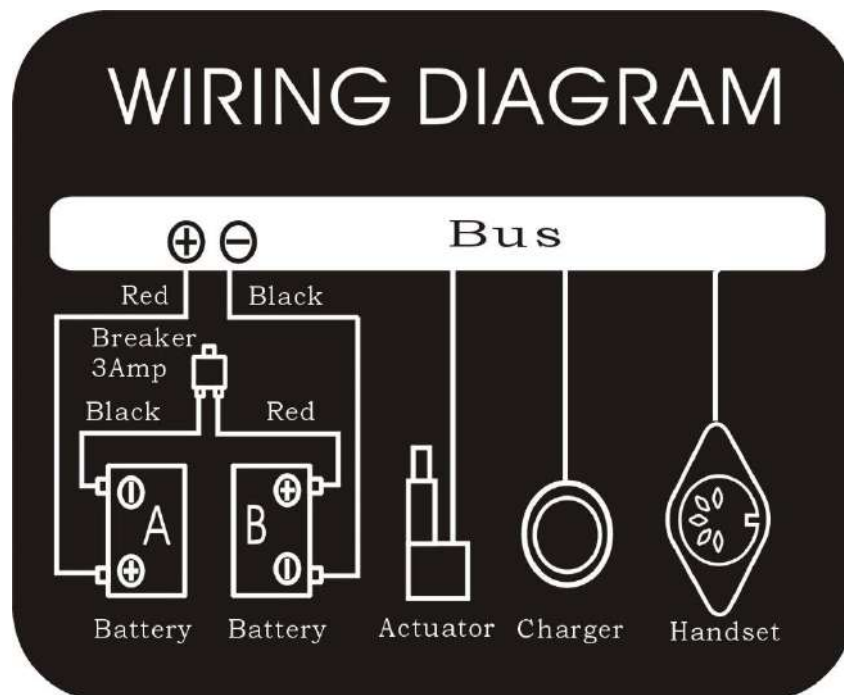

Presione el botón de inicio (Botón rojo en la tapa de la caja de la batería)

Presione el botón de la flecha ascendente para alcanzar la posición de de pie.

Presione el botón de la flecha descendente para volver a la posición de sentado.



1. Enchufe del cargador

2. Interruptor

3. Empalme del controlador

1. Indicador de Batería

2. Botón Encendido



Estas dos baterías (2.7 Ah) tienen una autonomía de 120 ciclos de bipedestación. (sentado/de pie/sentado)

Cuando el nivel de la batería esté en el área roja, indica que las baterías necesitan ser recargadas. De aquí en adelante, la autonomía de las baterías se reduce a 20 ciclos. Recomendamos al usuario que una vez vuelva a la posición de sentado que recargue las baterías antes de usar la función de bipedestación nuevamente.



Para recargar las baterías, presione el botón de inicio, inserte el cable del cargador en el enchufe y conéctelo a la corriente (120/220 V). Mientras está cargando el indicador del cargador permanecerá en naranja. Un vez las baterías se carguen completamente, el indicador se pondrá verde.

Remueva el cargador primero del enchufe de la silla y luego retírelo de la fuente de corriente.

Cargar completamente las baterías puede tomar entre 4 y 5 horas.



PRECAUCIÓN:

Asegúrese que durante la carga, conecta primero el cargador al enchufe de la silla. Si lo hace al revés pueden saltar chispas.

La función de bipedestación debe realizarse, sólo, en superficies planas y niveladas y alejadas de escaleras, rampas de acceso o pendientes.

Antes de activar la bipedestación, deberemos asegurarnos de que el cinturón pectoral y el soporte de rodillas han sido ajustados correctamente y la silla tiene los frenos activados.

No use la función de bipedestación mientras la silla está cargándose.

Mientras no use la función de bipedestación, mantenga el sistema apagado.

6.7 Transporte y Almacenamiento



SUGERENCIA:

Almacene la silla en un lugar donde no reciba directamente la luz del sol, la lluvia o el rocío. Para más detalles, consulte a su distribuidor.



PRECAUCIÓN:

No colocar ningún tipo de objeto encima de la silla. Podría causarle daños y éstos no están cubiertos por la garantía. (Ver figura de la derecha)



6.8 Transferencias.

6.8.1 Sentarse en la silla de ruedas.

Aplique ambos frenos de mano.

Levante los apoyapiés hacia arriba y muévalos hacia un lado.

El usuario debe sentarse en el asiento de la silla de ruedas apoyándose en el apoyabrazos.

Vuelva a bajar los apoyapiés para que el usuario pueda colocar los pies sobre ellos. Asegúrese de que los talones descansan sobre la banda talonera para evitar el contacto con las ruedas delanteras.

Quite ambos frenos de mano.



PRECAUCIÓN

Asegúrese de que las ruedas delanteras están en línea con las traseras y apuntan hacia delante, y que la parte trasera de la silla se mantiene firme al colocarla contra una pared o sostenida por un acompañante.

6.8.2 Levantarse de la silla de ruedas.

Asegúrese de que la silla está cerca de su destino final.

Eche la silla hacia atrás lo suficiente para asegurarse de que las ruedas delanteras señalan hacia delante, en línea con las ruedas traseras y generalmente con las horquillas de las ruedas delanteras hacia adelante. Asegúrese de que, donde sea posible, la parte trasera de la silla descansa sobre la pared, o si no que el acompañante la sostenga firmemente.

Aplique ambos frenos de mano.

Levante los apoyapiés y muévalos hacia un lado.

Deslice el asiento hacia adelante.

Coloque un pie firmemente en el suelo con una rodilla en el ángulo correcto y el otro pie ligeramente separado hacia atrás.

Coloque las manos sobre los apoyabrazos y mueva su peso hacia adelante, mueva la cabeza y los hombros por encima de las rodillas mientras se impulsa.



PRECAUCIÓN

Nunca se ponga de pie en los apoyapiés al subirse o bajarse de la silla. (Figura 4.24). Cuando se suba o se levante de la silla siempre use el freno de mano. Asegúrese de que ni la banda de rodadura ni los tacos de freno estén demasiado gastados. Si usa ruedas neumáticas, mantener el nivel de presión de aire recomendada. Asegúrese de que los dedos del ocupante no han sido atrapados con el freno.

Cuando se realice una transferencia, hacia o desde la silla, asegúrese de que los frenos están aplicados para prevenir que la silla se aleje. Además, verifique que los apoyapiés están levantados para facilitar el acceso o la salida a la silla (Figura 4.25)

6.9 Uso General

Impulsada por un acompañante o autopropulsada

Asegúrese de aplicar ambos frenos cuando la silla no está en movimiento. (Figura 4.26)

Asegúrese de que ambos pies están colocados sobre los reposapiés y que no hay ningún objeto o prenda que pueda engancharse en las ruedas. (Figura 4.27)

Mantenga las manos sobre los aros de empuje de la silla para conseguir la máxima estabilidad posible. (Figura 4.28)

El acompañante debe mantener ambas manos sobre las empuñaduras de la silla.

Evite superficies blandas porque las ruedas delanteras podrían quedarse atascadas. (Figura 4.30)

Tenga cuidado de no ir demasiado rápido o girar demasiado brusco, e intente llevar una marcha tranquila.

Antes de cruzar la calle, párese completamente y mire para ambos lados. Cruce la calle en perpendicular para acortar el recorrido.

No circular muy rápido al atravesar vías férreas.

Sea cuidadoso al atravesar puertas no se haga daño en los brazos.

Mantenga el contacto visual con la persona que está en la silla, para evitar que el usuario tenga que voltearse, gire la silla de ruedas.



SUGERENCIA

Nunca aplique los frenos de repente, puesto que el usuario puede salir despedido de la silla.



Figura 4.24



Figura 4.25



Figura 4.26



Figura 4.27



Figura 4.28



Figura 4.29



Figura 4.30



Figura 4.31

6.10 Basculación por el asistente

Asegúrese de que los pies del usuario están sobre las plataformas reposapiés y que no se resbalarán. Asegúrese, también, de que los manillares están bien sujetos y no existe peligro de que se resbalen.

Libere los frenos.

Agarre los manillares firmemente.

Ponga su pie más fuerte en la palanca antivuelco que sobresale de la parte trasera de la silla.

Coméntele a la persona en la silla que la va a reclinar hacia atrás.

Tire hacia atrás con las dos manos y empuje hacia abajo y hacia adelante con el pie. Esto traerá la silla sobre las ruedas traseras. (Figura 4.31)



PRECAUCIÓN

Cuando la silla está reclinada a aproximadamente 25° se balanceará con las ruedas traseras y será fácil de llevar. Si se reclina más que eso, sería difícil de llevar e inseguro para el usuario.

Haga la operación de reclinado con la espalda recta, mantenga el pie en las barras antivuelcos y baje la silla despacio hacia el suelo.

6.11 Basculación por el usuario

Asegúrese de que los pies están en las plataformas reposapiés y que no resbalarán.

Libere los frenos.

Agarre ambos aros de propulsión y dé un suave pero firme empujón hacia delante inmediatamente antes del obstáculo, continúe el impulso hasta que el mismo haya sido superado.



PRECAUCIÓN

Este método solo deben llevarlo a cabo personas experimentadas en el uso de sillas de ruedas y con suficiente fuerza en los brazos. Es mejor utilizar la ayuda de un acompañante.

Reclinarse hacia atrás hace que las ruedas delanteras suban más alto pero es mucho más seguro permanecer balanceado con las ruedas más hacia delante.

6.12 Descender bordillos

Siempre es recomendable evitar bordillos siempre que sea posible y usar rampas. Siempre será más segura esta operación si nos acompaña un asistente.

Bajar bordillos con un acompañante con la silla mirando hacia delante.



PRECAUCIÓN

Este es el método más difícil y puede herir al usuario aunque permite una mejor vista del tráfico. Tenga cuidado de que el antivuelco no quede atrapado en el bordillo provocando la caída del usuario.

EVITE QUE LA SILLA VUELQUE HACIA DELANTE MIENTRAS SE BAJA UN BORDILLO.

Posicione la silla de manera tal que las ruedas delanteras estén cerca del bordillo y asegúrese de que la calle está despejada.

Mueva la silla lentamente hacia delante mientras la inclina hacia atrás ligeramente. Prepárese para recoger el peso cuando las ruedas traseras crucen el bordillo. Asegúrese de que ambas ruedas traseras tocan el suelo a la vez que evita el vuelco de la silla de ruedas.

Baje suavemente las ruedas delanteras. EVITE HACER DAÑO AL USUARIO.

Bajar bordillos sin la ayuda de un asistente.



PRECAUCIÓN

Este es el método más sencillo pero se necesita que el acompañante entre de espaldas a la carretera. POR CUESTIONES DE SEGURIDAD, NO SE RECOMIENDA ESTE SISTEMA.

Coloque la silla de ruedas de espaldas al bordillo y observe que ambas ruedas traseras están a la misma altura cerca del mismo.

Agarrando los manillares, baje lentamente las ruedas a la carretera. Prepárese para controlar el peso mientras desciende y asegúrese de que las ruedas traseras tocan el suelo a la vez.

4.15.10 Incline la silla de ruedas ligeramente hacia atrás y aléjela del bordillo hasta que las ruedas delanteras y los apoyapiés puedan bajar sin que el bordillo sea un obstáculo.

6.13 Subir bordillos.

La mejor forma de llevar a cabo esta operación es con la ayuda de un acompañante, y el mejor método subir bordillos mirando hacia delante con el fin de mantener la dirección de la marcha y así facilitar la tarea del acompañante.

6.13.1 Subir bordillos con el asistente mirando hacia delante.

Incline la silla a la altura suficiente para que las ruedas delanteras rueden suavemente por la acera. Lleve a cabo esta operación cuando los apoyapiés toquen el bordillo.

Empuje la silla hacia delante hasta que las ruedas traseras toquen el bordillo. Luego continúe el movimiento, levante con los manillares mientras mueve la silla hacia delante.

6.13.2 Subir bordillos con el asistente de espaldas a la calle.

POR CUESTIONES DE SEGURIDAD, NO SE RECOMIENDA ESTE SISTEMA.

6.14 Subir y bajar escaleras.

Evite tramos de escaleras sobre todo si no dispone de ayuda. Utilice las rampas o ascensores cuando sea posible.

Evite tramos de escaleras sobre todo si no dispone de ayuda. Utilice las rampas o ascensores cuando sea posible.

Cada acompañante debe doblar sus rodillas y agarrar la estructura principal. Desde la parte trasera uno tira de la silla para subir el primer escalón, sujetándola firmemente por las empuñaduras. El otro sujetando la silla firmemente por una parte fija de la zona delantera de la estructura, la levanta sobre las escaleras y la sostiene mientras el primer acompañante sube el siguiente escalón.



PRECAUCIÓN

No intente levantar la silla de ruedas por sus componentes desmontables. Esto puede causar lesiones en el usuario o en su acompañante o daños a la propia silla.

Todas las elevaciones deberán realizarse con la espalda recta. Ponga las piernas derechas al levantar la silla. Con cuidado suba o baje las escaleras. Coloque los pies en posición correcta, no los cruce.

7 Inspección y mantenimiento.

7.1 Revisión diaria.

Revise los puntos siguientes antes de usar la silla. Si encuentra cualquier cosa fuera de lo normal consulte a su distribuidor autorizado de Karma.

Examine los frenos, revisando el desgaste y si existen daños o desalineamiento. Si es necesario sustituir o ajustar los frenos, debe hacerlo personal cualificado.

Revise que las empuñaduras no estén dañadas y estén unidas a los manillares de forma segura.

Revise que los antivuelcos no estén dañados y estén correctamente fijados.

Antes de usar la silla de ruedas, revise que todos los tornillos y tuercas están correctamente apretados. Revise toda la silla comprobando la existencia de daños o desgaste y, si es necesario, hágala reparar por personal cualificado. Revise que cada elemento está correctamente fijado.

Inspeccione si el funcionamiento de los frenos es correcto.

Las ruedas y neumáticos deben ser revisados periódicamente por si presentan desgaste o rotura. Deben ser sustituidos por personal cualificado.

Puede encontrar personal cualificado con tu distribuidor autorizado de Karma.



PRECAUCIÓN

Ante cualquier problema contacte con su distribuidor autorizado o póngase en contacto con el Servicio de Atención al Cliente.

7.2 Registro mantenimientos periódicos.

Para asegurarse de que su silla de ruedas está en óptimas condiciones llévela cada seis meses a un establecimiento especializado para que le realicen el mantenimiento.

Se le aplicará una cuota por el mantenimiento.



SUGERENCIA:

Aunque no utilice la silla en mucho tiempo, ésta debe ser igualmente sometida a mantenimiento. Límpiela regularmente para mantenerla en buen estado.

Componente	Semanalmente	Mensualmente
GENERAL		
La silla de ruedas se mueve en línea recta		V
ESTRUCTURA Y TIJERAS		
Revise la estructura en busca de pequeñas fisuras.		V
Revise si la estructura o las tijeras están torcidas		V
FRENOS		
No interfiere con los neumáticos al moverse		V
Los pivotes no están flojos ni desgastados		V
Fácil embrague	V	
La silla no se mueve al embragar	V	
ASIENTO Y RESPALDO		
Revisar rasgaduras	V	
Revisar tornillos y tuercas flojas o rotas		V
RUEDAS DELANTERAS		
Revisar que las ruedas delanteras se deslizan con suavidad		V
Revisar la rueda delantera por el deterioro en rodamientos, montura o neumático.		V
RUEDAS TRASERAS		
Ejes de extracción rápida limpios y lubricados	V	

Al levantar la silla o girarla no hay excesivo desplazamiento lateral		V
Revisar los radios de las ruedas no estén rotos ni doblados	V	
REPOSABRAZOS		
Inspeccionar si el botón para abatir el apoyabrazos tiene el anclaje en perfecto estado		V
Asegurarse de que el apoyabrazos se abate hacia atrás y que regresa a su posición adecuadamente.		V
REPOSAPIÉS		
Inspeccionar que los tornillos que facilitan el ajuste en altura de los apoyapiés están apretados.		V
RUEDAS		
Inspeccionar en busca de roturas	V	
Si son neumáticas , revisar presión de aire	V	
Revisar que la banda de rodadura sea mayor a 1mm		V
Revisar que las presiones de las ruedas estén impresas en los lados de las mismas.	V	



PRECAUCIÓN

Como en cualquier silla de ruedas, las ruedas deberán ser revisadas periódicamente para evitar grietas, desgaste, etc. En caso de aparición cambiar inmediatamente.

No mantener las ruedas con una presión adecuada reducirá la eficiencia en el frenado.



PRECAUCIÓN

Nunca desarme o modifique la estructura de su silla de ruedas ya que pueden ocurrir daños o lesiones. Además, podría invalidar la garantía.

9 OPCIONALES Y ACCESORIOS.

	
<p>Bolsa en el respaldo</p> <ul style="list-style-type: none"> • Talla única. 	<ul style="list-style-type: none"> ■ Cinturón de seguridad en forma de H



PRECAUCIÓN

Agregar accesorios a la silla de ruedas podría alterar su estabilidad y su centro de gravedad. Estos cambios deben llevarse a cabo por personal cualificado y prescritos por su terapeuta.

10 DIÁGNOSTICO DE FALLOS.

Problemas con su silla de ruedas.

En caso de problemas con su silla de ruedas, examine las siguientes indicaciones antes de acudir a su proveedor habitual. Si ninguna de ellas sirve para resolver el problema, contacte con éste.

Problema	Puntos de revisión y acciones correctivas
La silla gira hacia izquierda o derecha	<p>Compruebe que los neumáticos tengan la misma y correcta presión de aire.</p> <p>Compruebe el ángulo del soporte de la rueda delantera.</p> <p>Compruebe que ambas ruedas traseras están a igual distancia de la estructura del asiento</p>
Giro lento	<p>Compruebe que los neumáticos tengan la misma y correcta presión de aire.</p> <p>Compruebe que no hay tuercas ni tornillos flojos.</p>
Rueda delantera inestable	<p>Compruebe que los neumáticos tengan la misma y correcta presión de aire.</p> <p>Compruebe que no hay tuercas o tornillos flojos.</p> <p>Compruebe el ángulo del soporte de la rueda delantera.</p>
Ruidos extraños	<p>Compruebe que no hay tuercas o tornillos flojos.</p>

Holguras en la silla	Compruebe que no hay tuercas o tornillos flojos.
La función de bipedestación no se activa	El nivel del carga de la batería está en la zona roja? Cargue las baterías. Esta el cargador conectado a la silla? Desenchúfelo y vuélvalo a conectar.

Si usted no es capaz de solucionar, por sí mismo, el problema, contacte con su proveedor de Karma para que lo asista.

11 ESPECIFICACIONES.

Model	SME
Longitud Total (mm)	985-1045
Ancho Total (mm)	590/630/670
Altura Total (mm)	960(Posición sentado)/1430(stand-up position)
Peso Total (kg)	28.6(Sin baterías, 25.8)
Ancho Asiento (mm)	400/440/480
Profundidad Asiento (mm)	440/470/500
Altura Asiento (mm)	520
Altura Asiento (mm)	420
Altura Reposabrazos (mm)	180~260(Ajustable 5 posiciones)
Longitud pantorrilla (mm)	360-420(Ajustable 4 posiciones)
Medidas embalaje	T40/T44:940*600*870, T48:940*640*870
Peso máximo usuario (kg)	120

Test Estabilidad Estática (según a ISO 7176-1:1999)	
SME : T48	
Estabilidad Direccional	Ángulo Inclinación
Hacia adelante	15°
Con las ruedas traseras bloqueadas	12°
Con las ruedas traseras desbloqueadas	20°
Con antivuelcos	15°
De costado	17°

12 LIMPIEZA Y RECICLAJE

12.1 Limpieza.

Con el fin de alargar la vida de su silla de ruedas, sería conveniente limpiar la silla de ruedas regularmente, en especial después de haber sido utilizada con lluvia o nieve, aunque este uso no sea recomendable.

12.1.1 Estructura

Limpiar con un paño húmedo.

12.1.2 Tapizado

Utilizar agua tibia y un jabón suave.

Puede usarse también limpiadores de tapicería pero evite otros productos de limpieza.

12.2 Reciclaje.

A continuación enumeramos los elementos reciclables de la silla de ruedas. Debe seguirse la política en materia de reciclaje que se lleve a cabo por las autoridades locales.

Material	Nombre pieza	Método
Aleación de aluminio	Estructura	Reciclable
Plástico	Componentes modulares	Reciclable
Papel	Manual de Usuario	Reciclable

Muchas organizaciones a lo largo de todo el mundo aceptarían la donación de bienes usados.

Agradeceríamos su colaboración con los menos favorecidos y la preservación del planeta para futuras generaciones.

Revise la ubicación de su centro de reciclaje más cercano para entregar su silla de ruedas.

13 GARANTÍA

13.1 Número de serie

Para garantizar el servicio de post-venta y la garantía, busque en la estructura de su silla y rellene el espacio en blanco con el número de serie.

Modelo	
Número de Serie	

13.2 Política de garantía

13.2.1 Contenido y duración de la garantía.

Se garantizará la reparación, libre de costes, de los problemas originados por defectos de fabricación o componentes defectuosos dentro del período de garantía (este tipo de reparación se denominará en lo adelante: reparación de garantía).

Solo acometerá reparaciones de garantía el personal de los distribuidores de Karma.

Karma no se hace responsable de los costes de transporte incurridos en la reparación o el reemplazo de componentes.

Las piezas reemplazadas serán propiedad de karma.

13.2.2 Artículos no cubiertos por la garantía.

Anomalías que no afectan el funcionamiento y la seguridad del producto.

Daños resultantes del normal deterioro por el uso.

Problemas provocados por la falta de mantenimiento y cuidado.

Daños ocasionados por no seguir las pautas de operación de este manual.

La instalación o uso de partes y piezas no fabricadas por Karma.

Daños resultantes de su uso en entornos inapropiados.

Toda modificación o alteración no autorizada por Karma.

Daño resultante de factores externos, tales como: sustancias químicas, aceite, etc.

Desastre natural.

13.3 Karma no se hace responsable de los siguientes gastos

La reposición de piezas y partes de desgaste.

Inspección, ajuste, limpieza, etc.

Los costes de auto-inspecciones orientadas por Karma.

13.4 Responsabilidades

13.4.1 Las responsabilidades del usuario.

Cumplir exactamente las pautas de operación descritas en el presente manual.

Llevar a cabo la inspección y el mantenimiento básico periódicamente.

Llevar un registro de las inspecciones y mantenimientos básicos.

No permitir ninguna alteración, adición o modificación o el uso de partes y piezas no producidas por Karma.

Leer y comprender en su totalidad este manual.

13.4.2 Las responsabilidades de su distribuidor

Hacer uso de este manual para sensibilizar al usuario en la operación del producto y su mantenimiento.

Verificar que se han establecido las condiciones de garantía adecuadamente.

Brindar la mayor cantidad de información sobre la garantía a los usuarios así como recomendaciones para mejoras.

13.5 Condiciones

Las piezas de desgaste tales como: neumáticos, ruedas delanteras, cojines del asiento y el respaldo, etc, no están cubiertos por la garantía.

13.6 Duración de la garantía y piezas cubiertas por ésta.

Contacte con su distribuidor.

13.7 Transferencia de los derechos de garantía.

Si usted compra una silla de ruedas de Karma de segunda mano mientras se encuentra dentro de su período de garantía, lleve este manual y la silla al distribuidor donde fue comprada para su registro.

Nombre:	
Sexo:	
Fecha de nacimiento:	
Dirección:	
Modelo:	
Número de serie:	
Fecha de compra:	

14 Datos Distribuidor

Nombre establecimiento:	
Dirección y teléfono:	

Agente nacional:

KARMA MOBILITY S.L.

Email: karma@karmamobility.es

Vendido y servido por:

KARMA MEDICAL PRODUCTS CO., LTD.

<http://www.KarmaMedical.com>

E-mail:globalsales@karma.com.tw

KARMA se reserve el derecho de modificar esta información sin previo aviso.