

1. INTRODUCCIÓN

Este manual debe ser utilizado para una instalación inicial y como referencia posterior.

2. DESCRIPCIÓN DEL PRODUCTO

2.1 COMPRESOR

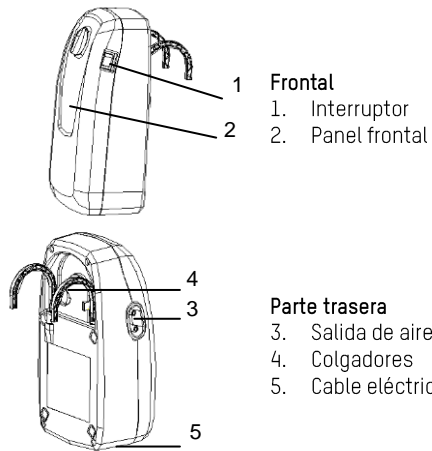

2.2 Panel frontal

1. Regulador de presión

Controla la salida de presión de aire. Si gira en sentido de las manillas del reloj, la presión incrementará. Por otro lado, si gira en sentido contrario a las manillas del reloj, la presión reducirá.

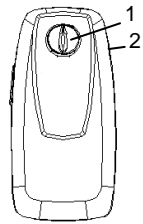

2. Interruptor principal

Para encender/ apagar el compresor.

3. INSTALACIÓN

Desembale el equipo para comprobar cualquier daño que haya podido ocurrir durante el envío. En caso de daños, contacte inmediatamente con el punto de venta donde adquirió el equipo.

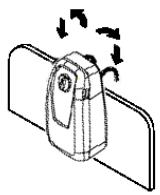

1. Coloque el colchón de aire encima de la cama. Sujete el colchón a la cama mediante las tiras de nylon si las tuviera

NOTA: Para mayor comodidad y confort para el paciente, cubrir el colchón con una sabana de algodón para evitar el contacto directo con la piel.

NOTA: Por favor, cubrir el colchón con una cubierta superior para evitar el contacto directo de la piel con colchones. Consumidor puede contactar Apex Medical Corp por fundas de colchones opcionales que han pasado sensibilización de la piel y la prueba de irritación de la piel.

2. Colgar el compresor de la barandilla o del piecero de la cama y ajustar los colgadores para que quede fijado en posición vertical, o posicionarlo en una superficie plana.

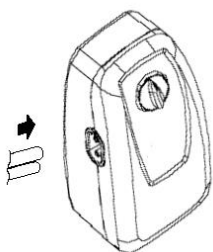

3. Conecte la salida/entrada de aire del colchón al compresor.

NOTA: Asegúrese de que los tubos de aire no han quedado escondidos o doblados bajo el colchón conecte el cable eléctrico a la corriente

NOTA: 1. Asegúrese que el compresor es apropiado para el voltaje eléctrico local.
2. El enchufe también puede servir como

para desconectar el aparato

PRECAUCIÓN: La bomba solamente se puede aplicar al colchón recomendado por el fabricante. No la utilice para ninguna otra

finalidad. (Parte aplicada: colchón de aire).

4. Encienda el interruptor que está situado al lado derecho del compresor.

Varios Consejos de instalación:

Después de la instalación, los restos de cable que puedan quedar al aire deberán de ser correctamente recogidos con el fin de evitar un posible tropiezo. El equipo debe estar situado en un lugar con total accesibilidad para los usuarios o médicos.

4. FUNCIONAMIENTO

NOTA: Lea las instrucciones de funcionamiento antes de su uso.

4.1 FUNCIONAMIENTO GENERAL

1. Encienda el interruptor principal que se encuentra en un lateral del compresor.
2. El compresor empieza a expulsar aire hacia el colchón. Gire el regulador en sentido de las agujas del reloj para aumentar la presión (Firmeza) en el colchón.

NOTA: Cada vez que se quiera inflar el colchón es recomendable mantener el regulador de presión al máximo para un llenado más rápido. Una vez hinchado el colchón, el usuario podrá regular la firmeza o presión

4.2 CPR

Cuando hay una necesidad de realizar la RCP de emergencia en el paciente, y tirar de desconectar el tubo de la unidad de bomba. Asegúrese de volver a conectar el conector rápido a la unidad de la bomba una vez que restaurar la fuente de alimentación.

5. LIMPIEZA

Es importante seguir el procedimiento de limpieza antes de usar el equipo en cuerpos humanos, de lo contrario los pacientes y/o médicos pueden tener la posibilidad de contraer infecciones.

Pase un trapo húmedo con detergente suave por el compresor y manténgalo alejado del polvo. Si utiliza otro detergente, elija uno que no provoque efectos químicos en la superficie de la carcasa de plástico del compresor.

ADVERTENCIA: No sumerja en líquido ni moje el compresor.

Pase un trapo húmedo con agua templada (no exceda de 65°C) y detergente suave por el colchón. La cubierta también puede ser lavada con Hipoclorito sódico diluido en agua. Todas las partes deben ser secadas al aire minuciosamente antes de su uso.

ADVERTENCIA: No utilizar productos basados en alcohol / componentes fenólicos.

ADVERTENCIA: Dejar que el colchón se seque al aire después de su limpieza. Pero no exponerlo prolongadamente al sol directo.

6. ALMACENAJE

Para colchones de celdas:

1. Para almacenar el colchón, extiéndalo a lo largo y boca abajo.
2. Enrollar desde el cabezal hacia el otro extremo del colchón.
3. Una vez enrollado, envolver el colchón con la cinta que se encuentra en la parte final para evitar que se desenrolle.
4. Doble el colchón como el método original.

7. MANTENIMIENTO

1. Asegúrese de que el cable y enchufe se encuentren en buen estado.
2. Compruebe el estado de la cubierta. Asegúrese que la cubierta junto con los tubos están almacenados correctamente.
3. Compruebe el flujo de aire de los tubos. El flujo de aire debe alternar entre los dos conectores en caso de que esté en modo función alternante.
4. Asegúrese que las salidas de aire no está rotas o dañadas. Para su sustitución contactar con el punto de venta donde adquirió el sistema.

1. INTRODUÇÃO

Este manual deve ser utilizado para a montagem inicial e para futuras referências.

2. DESCRIÇÃO DO PRODUTO

COMPRESOR

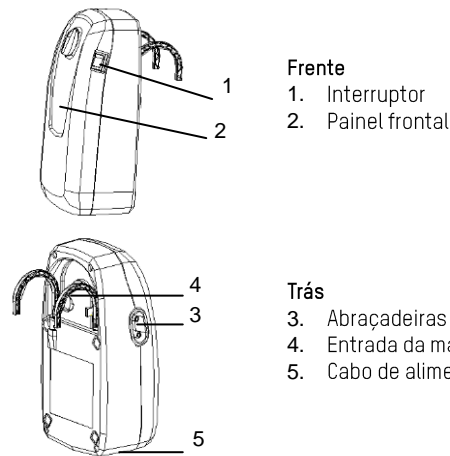

PAINEL FRONTAL

1. Manípulo de ajuste de pressão

O Manípulo de ajuste de pressão controla a pressão do ar que sai. Quando rodada no sentido dos ponteiros do relógio, a saída de ar aumenta. Por outro lado, quando rodada no sentido inverso a pressão diminuirá. Por favor contacte o seu fisioterapeuta para optar por uma pressão adequada.

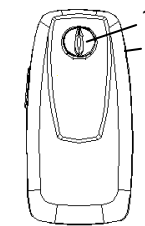

2. Interruptor Eléctrico Principal

Para ligar/desligar a unidade da bomba

3. INSTALAÇÃO

Abra a caixa para verificar se ocorreu algum dano durante o transporte. Se sim, por favor contacte o nosso revendedor imediatamente.

1. Coloque o colchão ou almofada na estrutura da cama. Tenha atenção à parte dos pés.

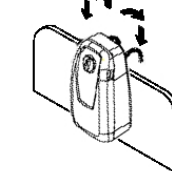

ATENÇÃO: Por favor cubra o colchão com uma cobertura de algodão para evitar o contacto directo com a pele. De forma a maximizar o conforto do paciente.

ATENÇÃO: Por favor cobrir o colchão com uma tampa superior para evitar o contacto directo da pele com o colchão. Consumidor pode entrar em contacto Apex Medical Corp para colchões opcionais que passaram a sensibilização cutânea e teste de irritação da pele.

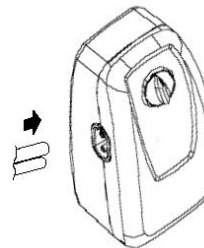

2. Pendure a bomba na armação da cama (junto à parte dos pés) e ajuste as abraçadeiras de montagem ou coloque a bomba numa superfície plana.
3. Conecte a mangueira do ar do colchão à unidade da bomba.

ATENÇÃO- Verifique e certifique-se se as mangueiras não estão dobradas ou presas debaixo do colchão.

4. Ligue o cabo de alimentação a uma tomada.
5. Depois coloque o Interruptor Eléctrico principal na posição ON (ligado).

ATENÇÃO- 1. Certifique-se que a unidade da bomba é adequada para a voltagem da rede local. 2. A ficha pode também ser usada para desligar o dispositivo.

CUIDADO- A bomba apenas pode ser usada juntamente com o colchão recomendado pelo fabricante. Não a use para qualquer outro fim.

(Item ao qual se aplica: colchão de ar)

Em baixo, apresentam-se algumas dicas de instalação:

Depois da instalação, o que sobra do cabo de alimentação eléctrica, se sobrar, deve ser cuidadosamente arrumado para evitar acidentes. O EQUIPAMENTO deve ser colocado firmemente num ponto de fácil acesso para utilizadores / médicos.

4. UTILIZAÇÃO

ATENÇÃO: Leia sempre as instruções de uso antes da utilização.

4.1 Utilização Geral

1. Ligue o interruptor eléctrico principal.
2. A unidade da bomba começa a fornecer ar ao colchão

ATENÇÃO: Sempre que o colchão for insuflado pela primeira vez, recomendamos que o manípulo de controlo de pressão seja ajustado para "Firme" para que se verifique em enchimento mais rápido. Depois de cheio o utilizador poderá ajustar o colchão de ar para a rigidez desejada.

4.2 NIDADE DE REANIMAÇÃO

Quando existe a necessidade de realizar a RCP de emergência no paciente, puxar e desligar o tubo a partir da unidade de bomba. Certifique-se de voltar a ligar o conector rápido para a unidade da bomba uma vez restaurar o fornecimento de energia.

5. LIMPEZA

É importante respeitar os procedimentos de limpeza antes de utilizar a máquina em humanos. Caso contrário, existe o risco dos pacientes e/ou médicos apanharem infecções.

Limpe a unidade da bomba com um pano húmido e detergente suave e mantenha-a livre de pó. Se utilizar outro tipo de detergente, certifique-se que este não vai ter nenhum efeito químico na caixa plástica da unidade da bomba.

CUIDADO: Não emergir ou ensopar a unidade da bomba.

Limpe o colchão utilizando água morna com detergente suave. A cobertura também pode ser limpa usando hipo cloreto de sódio diluído em água. Todas as partes devem secar completamente ao ar antes de utilizar.

CUIDADO: Não utilizar produtos corrosivos na limpeza.

CUIDADO: Secar o colchão em áreas sem sol directo depois da limpeza.

6. ARMAZENAGEM

1. Para arrumar, deite o colchão esticado e de pernas para o ar.
2. Enrole da parte da cabeça em direcção à parte dos pés.
3. A fivela que existe na parte dos pés poderá então ser fixada em torno do colchão enrolado para que este não se desenrole.
4. No caso do colchão de ar, enrole tal como descrito.

7. MANUTENÇÃO

1. Verifique se o cabo e a ficha eléctrica não sofrem de desgaste ou utilização excessiva.
2. Verifique a existência de sinais de desgaste ou danos na cobertura do colchão. Certifique-se que a cobertura do colchão e as tubagens estão correctamente encaixados juntos.
3. Verifique a circulação de ar na mangueira do ar. O fluxo de ar deve alternar entre cada conector a cada meio ciclo de tempo.
4. Verifique se existem quebras ou dobras nas mangueiras do ar. Para as substituir, por favor contacte os nossos revendedores locais.

1. INTRODUCTION

Ce manuel doit être utilisé pour une installation initiale et comme référence postérieure.

2. DESCRIPTION DU PRODUIT

2.1 COMPRESSEUR

PARTIE AVANT

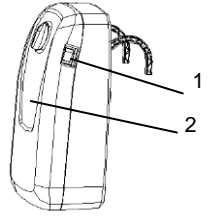

- 1. INTERRUPTEUR
- 2. PANNEAU FRONTAL

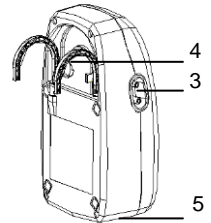

- 2.2 PARTIE ARRIÈRE
- 3. SALIDA DE AIRE
- 4. CROCHETS
- 5. CABLE ELECTRIQUE

2.2 panneau AVANT

1. Régulateur de pression

Il contrôle la sortie de pression de l'air. Si vous le tournez dans le sens des aiguilles d'une montre, la pression augmentera. Si vous le tournez dans l'autre sens, la pression diminuera. La gamme de confort 1-8 offre différents soutiens de poids, principalement en fonction du type de matelas.

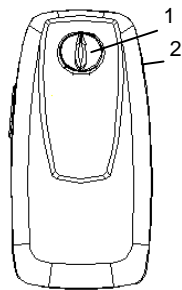

2. Interruptor principal

Pour allumer/éteindre le compresseur.

3. INSTALLATION

Déballer l'appareil afin de vérifier tout dommage éventuellement occasionné pendant l'envoi. En cas de dommages, contactez immédiatement le point de vente qui vous a vendu l'appareil.

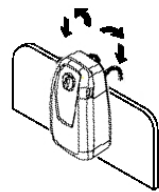

- 1. Placez le matelas à air sur le lit. Fixez le matelas au lit à l'aide des sangles en nylon, le cas échéant.

NOTE : Pour un plus grand confort du patient et une plus grande facilité d'utilisation, couvrez le matelas avec un drap en coton afin d'éviter le contact direct avec la peau.

NOTE: S'il vous plaît couvrir le matelas avec un couvercle pour éviter le contact direct de la peau avec matelas. Les consommateurs peuvent communiquer avec Apex Medical Corp pour housses de matelas facultatifs qui ont passé une sensibilisation de la peau et de test d'irritation de la peau.

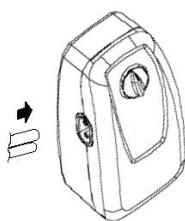

- 2. Accrochez le compresseur à la tête ou au pied du lit, ou positionnez-le sur une surface plane
- 3. Branchez la sortie/entrée d'air du matelas au compresseur.

NOTE: Vérifiez que les tuyaux d'air ne sont pas cachés ou pliés sous le matelas.

- 4. Branchez le câble d'alimentation au courant Electrique.

NOTE - 1. Vérifiez que le compresseur peut bien être utilisé sur la tension électrique locale. 2.La prise peut aussi également servir d'interrupteur.

- 5. Allumez l'interrupteur situé sur le côté droit du compresseur.

ATTENTION - Le compresseur peut uniquement être utilisé avec le matelas d'air recommandé par le fabricant. Ne pas l'utiliser à d'autres fins

Plusieurs conseils d'installation:

Après installation, les autres câbles à l'air libre doivent être correctement repliés afin d'éviter tout risque de chute. L'appareil doit être situé dans un endroit facilement accessible pour les utilisateurs ou médecins.

4. FONCTIONNEMENT

NOTE : lisez attentivement les instructions de fonctionnement avant d'utiliser l'appareil.

4.1 FONCTIONNEMENT GÉNÉRAL

- 1. Allumez l'interrupteur principal se trouvant à droite du compresseur.
- 2. Le compresseur commence à expulser de l'air vers le matelas. Tournez le régulateur dans le sens des aiguilles d'une montre afin d'augmenter la pression (fermeté) du matelas

NOTE: Chaque fois que vous souhaitez gonfler le matelas, il est recommandé de positionner le régulateur de pression au maximum pour un gonflage plus rapide. Une fois le matelas gonflé, l'utilisateur pourra régler sa fermeté ou sa pression.

4.2 CPR

Quand il ya une nécessité d'effectuer la RCR en cas d'urgence sur le patient, tirer et débrancher le tube de la pompe. Assurez-vous de reconnecter le connecteur rapide à la pompe une fois de rétablir l'alimentation électrique. ».

5. NETTOYAGE

Il est important d'appliquer la procédure de nettoyage avant d'utiliser l'appareil sur les corps humain. Dans le cas contraire, les patients et/ou médecins pourraient contracter des infections.

Passez un chiffon humide avec un détergent doux sur le compresseur et tenez-le à l'écart de la poussière. Si vous utilisez un autre détergent, choisissez-en un sans effets chimiques sur la surface de la carcasse en plastique du compresseur.

AVERTISSEMENT : Ne pas plonger le compresseur dans un liquide ni le mouiller.

Passez un chiffon humide imprégné d'eau tiède et de détergent doux sur le matelas. La couverture peut également être lavée avec de l'hypochlorite de sodium dilué dans de l'eau. Tous les éléments doivent être soigneusement séchés à l'air libre avant d'utiliser l'appareil.

AVERTISSEMENT : Ne pas utiliser de produits à base d'alcool / composants phénoliques.

AVERTISSEMENT : Laissez le matelas sécher à l'air libre après nettoyage mais ne l'exposez pas directement au soleil pendant une trop longue durée.

6. RANGEMENT

- 1. Pour les matelas de cellules :
- 2. Pour ranger le matelas, étendez-le en long et la tête en bas.
- 3. Enroulez-le de la tête vers l'autre extrémité du matelas avec la valve CPR ouverte.
- 4. Une fois roulé, enveloppez le matelas à l'aide du ruban fixé au bout, afin d'empêcher qu'il ne se déroule.
- 5. En cas de « bubble pad », pliez le matelas tel que vous l'avez reçu.

7. ENTRETIEN

- 1. Vérifiez que le câble et la prise se trouvent en bon état.
- 2. Vérifiez l'état du couvercle. Vérifiez que le couvercle et les tuyaux sont bien correctement rangés.
- 3. Vérifiez le débit d'air des tuyaux. Le débit d'air doit passer d'un connecteur à l'autre si celui-ci est en mode de fonctionnement alterné.

Vérifiez que les sorties d'air ne sont ni cassées ni endommagées. Pour procéder à leur remplacement, contactez le point de vente où vous avez acheté l'appareil.

1. EINFÜHRUNG

ATTENTION Dieses Handbuch sollte bei der Erstinstallation und als spätere Referenz verwendet werden.

2. BESCHREIBUNG Des Produkts

2.1 KOMPRESSOR

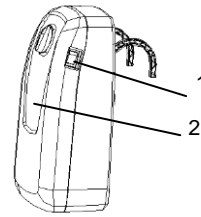

- VORDERSEITE:
- 1. Schalter
- 2. Frontplatte

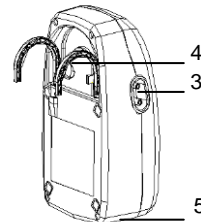

- RÜCKSEITE:
- 3. Luftauslass
- 4. Bügel
- 5. Stromkabel

2.2 Schutzabdeckung

1. Druckregler.

Er regelt den Druckluftauslass. Wenn Sie ihn im Uhrzeigersinn drehen, erhöht sich der Druck. Wenn Sie ihn entgegen dem Uhrzeigersinn drehen, verringert sich der Druck. Bitte fragen Sie Ihren Arzt nach der geeigneten Einstellung

2. Hauptschalter

Zum Ein-/ Ausschalten des Kompressors. Es leuchtet eine grüne Lampe auf

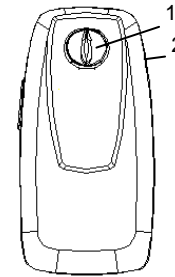

3. INSTALLATIÓN

Packen Sie das Produkt aus und prüfen Sie die Komponenten auf mögliche Schäden, die während des Transports entstanden sein könnten. Sollten Sie jegliche Schäden bemerken, wenden Sie sich bitte umgehend an Ihren Händler

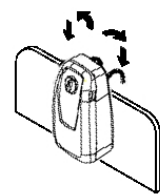

- 1. Legen Sie die Matratze auf das Bett. Bitte achten Sie auf das Fußende des Bettes

WICHTIG: Um einen höheren Komfort für den Patienten zu erzielen, decken Sie die Matratze mit einem Baumwolltalen ab, um den direkten Kontakt mit der Haut zu vermeiden.

WICHTIG: Bitte decken Sie die Matratze mit einer oberen Abdeckung, um direkten Hautkontakt zu Matratze vermeiden. Verbraucher kann für optionale Matratzenbezüge, die Sensibilisierung der Haut und Hautreizungen Test bestanden haben, kontaktieren Sie Apex Medical Corp.

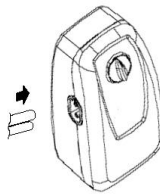

- 2. Hängen Sie den Kompressor am Geländer oder am Fußteil des Bettes ein, oder legen Sie ihn auf eine ebene Fläche

- 3. Verbinden Sie den Luftaus-/einlass der Matratze mit dem Kompressor.

WICHTIG : Versichern Sie sich, dass die Luftschläuche nicht unter der Matratze verborgen oder geknickt sind.

- 4. Verbinden Sie das Stromkabel mit dem Stromanschluss

WICHTIG : 1. Versichern Sie sich, dass der Kompressor für die Stromspannung vor Ort geeignet ist. 2. Der Stecker kann ebenfalls zum Ausschalten dienen

ACHTUNG : Der Kompressor darf nur mit der vom Hersteller empfohlenen Matratze verwendet werden. Verwenden Sie ihn zu

keinem anderen Zweck

- 5. Schalten Sie den Schalter ein, der rechts vom Kompressor liegt.

Verschiedene Tipps zur Installation:

Nach der Installation müssen die restlichen Teile des Kabels, die noch offen liegen könnten, ordentlich aufgewickelt werden, um zu vermeiden, dass man darüber stolpert. Das Gerät muss stabil und an einem für den Nutzer oder den Arzt leicht zugänglichen Ort aufgestellt werden.

4. FUNKTIONSWEISE

WICHTIG - Lesen Sie die Hinweise zur Funktionsweise vor dem Gebrauch durch.

4.1 Allgemeine Funktionsweise

- 1. Schalten Sie den Hauptschalter ein.
- 2. Der Kompressor beginnt Luft in die Matratze zu pumpen

WICHTIG: Immer wenn Sie die Matratze aufpumpen möchten, ist es empfehlenswert, den Druckregler auf den Höchststand einzustellen, um ein schnelleres Aufpumpen zu erreichen. Sobald die Matratze aufgepumpt ist, kann der Benutzer die Festigkeit oder den Druck derselben regeln.

4.2 CPR

Wenn es notwendig ist, den Not-CPR am Patienten durchzuführen, ziehen und ziehen das Rohr von der Pumpeneinheit. Achten Sie darauf, den schnellen Anschluss zur Pumpe wieder einmal Wiederherstellung der Stromversorgung.

5. REINIGUNG

Es ist wichtig, die Reinigungsprozedur zu befolgen, bevor das Gerät am menschlichen Körper angewandt wird, da der Patient und/oder der Arzt sich sonst anstecken könnten.

Wischen Sie den Kompressor mit einem feuchten Tuch mit einem milden Reinigungsmittel ab und halten Sie ihn frei von Staub. Wenn Sie ein anderes Reinigungsmittel verwenden, wählen Sie eines, das keine chemischen Auswirkungen auf die Oberfläche des Plastikgehäuses des Kompressors hat.

ACHTUNG - Tauchen Sie den Kompressor nicht in Flüssigkeit und schützen Sie ihn vor Feuchtigkeit.

Wischen Sie die Matratze mit einem feuchten Tuch mit lauwarmem Wasser und einem milden Reinigungsmittel ab. Der Überzug kann ebenfalls gewaschen werden, nämlich mit in Wasser aufgelöstem Natriumhypochlorit. Alle Teile müssen vor ihrer Verwendung vollständig an der Luft trocknen.

ACHTUNG-Verwenden Sie keine Produkte, die auf Alkohol / Phenolkomponenten basieren.

ACHTUNG-Lassen Sie die Matratze nach der Reinigung an der Luft trocknen, ohne sie jedoch zu lange direktem Sonnenlicht auszusetzen.

6. LAGERUNG

Für Matratze mit Luftzellen:

- 1. Um die Matratze zu lagern, breiten Sie sie der Länge nach und mit der Oberseite nach unten aus.
- 2. Rollen Sie sie vom Kopfteil bis zum anderen Ende der Matratze mit geöffnetem CPR-Ventil ein.
- 3. Umwickeln Sie die Matratze nach dem Einrollen mit dem, der sich am unteren Ende befindet, um ein Entrollen zu vermeiden.
- 4. Falten Sie das Kissen in der ursprünglichen Methode.

7. INSTANDHALTUNG

- 1. Allgemein: Versichern Sie sich, dass sich das Kabel und der Stecker in gutem Zustand befinden.
- 2. Überprüfen Sie den Zustand des Überzugs. Versichern Sie sich, dass der Überzug zusammen mit den Schläuchen korrekt gelagert ist.
- 3. Überprüfen Sie den Luftstrom der Steckverbindungen. Im Modus "alternierende Funktion" muss der Luftstrom zwischen den beiden Verbindungen alternieren.
- 4. Versichern Sie sich, dass die Luftauslässe nicht defekt oder beschädigt sind. Um sie auszutauschen, wenden Sie sich bitte an den Fachhändler, bei dem Sie das System erworben haben.

1. INTRODUZIONE

Questo manuale deve essere usato per l'installazione iniziale e quale riferimento successivo.

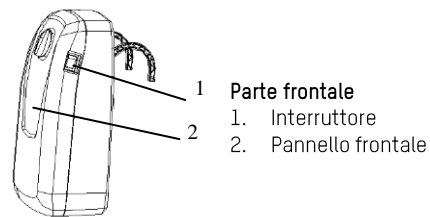
2. DESCRIZIONE DEL PRODOTTO**COMPRESSORE**

- Parte frontale**
1. Interruttore
2. Pannello frontale

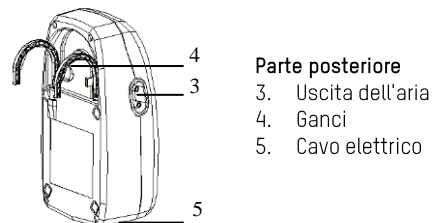

- Parte posteriore**
3. Uscita dell'aria
4. Ganci
5. Cavo elettrico

2.1 Pannello frontale**Regolatore di pressione**

Serve a controllare l'uscita di pressione dell'aria. Se si gira in senso orario, aumenta la pressione. Se invece si gira in senso antiorario, diminuisce la pressione.

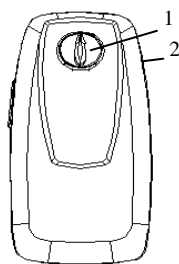
**2.2 Interruttore principale**

Per accendere/ spegnere il compressore.

3. INSTALLAZIONE

Disimballare il dispositivo per verificare che non abbia subito alcun danno durante la spedizione. Se si riscontra qualche danno, contattare immediatamente il rivenditore.

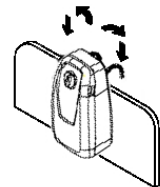

- Sistemare il materasso d'aria sul letto. Fissare il materasso al letto con le cinghie di nylon, se presenti.

NOTA: per un maggiore comfort del paziente, coprire il materasso con un lenzuolo di cotone per evitarne il contatto diretto con la pelle.

NOTA: Si prega di coprire il materasso con una copertura superiore per evitare il contatto diretto della pelle. Consumatore può contattare Apex Medical Corp per coprimaterassi opzionali che hanno superato sensibilizzazione della pelle e test di irritazione cutanea.

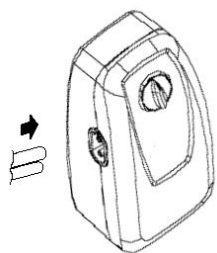

- Sluit de luchtslangen van de luchtmatras aan op de pompeenheid. Appendere il compressore alla sponda o ai piedi del letto, oppure posizionarlo su una superficie livellata.

- Collegare l'uscita/entrata dell'aria del materasso al compressore.

NOTA: accertarsi che i tubi dell'aria non siano rimasti nascosti o piegati sotto il materasso.

- Collegare la spina alla presa di corrente.

NOTA: 1. Verificare che il voltaggio dell'impianto elettrico sia adatto per il compressore. 2. Anche la presa può servire da interruttore per disinserire l'apparecchio.

ATTENZIONE: la pompa può essere applicata solo al materasso consigliato dal produttore. Non usarla per alcun altro scopo. (Elemento applicato: materasso d'aria).

- Accendere l'interruttore situato sul lato destro del compressore.

Alcuni consigli per l'installazione:

Dopo l'installazione, arrotolare il cavo eventualmente rimasto libero per evitare di inciampare. Il dispositivo deve essere sistemato in un sito completamente accessibile all'utente o ai medici.

4. FUNZIONAMENTO

NOTA: prima dell'uso, leggere attentamente le istruzioni.

4.1 FUNZIONAMENTO GENERALE

- Accendere l'interruttore principale che si trova su un lato del compressore.
- Il compressore comincia a spingere l'aria verso il materasso. Girare il regolatore in senso orario per aumentare la pressione (compattezza) nel materasso.

NOTA: per gonfiare il materasso è consigliabile mantenere il regolatore di pressione al massimo per un gonfiaggio più veloce. Una volta gonfiato il materasso, l'utente può regolarne la compattezza.

4.2 CPR

Quando vi è la necessità di eseguire CPR emergenza sul paziente, tirare e staccare il tubo dalla pompa. Assicurarsi di ricollegare il connettore rapido per la pompa una volta ripristinare l'alimentazione.

5. PULIZIA

Prima dell'uso del dispositivo, è importante seguire la procedura di pulizia, altrimenti il paziente e/o i medici potrebbero correre il rischio di contrarre infezioni.

Passare sul compressore un panno inumidito con un detersivo delicato e mantenere l'apparecchio lontano dalla polvere. Scegliere sempre un detersivo che non contenga agenti chimici in grado di intaccare la superficie di plastica dell'involucro del compressore.

AVVERTENZA: non bagnare il compressore né immergerlo in alcun tipo di liquido.

Passare sul materasso un panno inumidito in acqua tiepida (a non più di 65°C) e con un detersivo delicato. Il rivestimento si può lavare con ipoclorito di sodio diluito in acqua. Lasciare asciugare accuratamente all'aria tutte le parti prima dell'uso.

AVVERTENZA: non usare prodotti a base di alcol / componenti fenolici.

AVVERTENZA: lasciare asciugare il materasso all'aria dopo la pulizia, ma non esporlo direttamente ai raggi del sole per un periodo di tempo prolungato.

6. STOCCAGGIO**Per materassi a celle:**

- Per stoccare il materasso, stenderlo nel senso della lunghezza e capovolto.
- Cominciare ad arrotolare il materasso dalla testa verso i piedi.
- Una volta arrotolato, avvolgere il materasso con la cinghia che si trova sulla parte finale per evitare che si apra.
- Piegare il materasso come da nuovo.

7. MANUTENZIONE

- Accertarsi che il cavo e la spina siano in buono stato.
- Verificare lo stato del rivestimento. Accertarsi che il rivestimento e i tubi siano stati stoccati correttamente.
- Verificare il flusso dell'aria nei tubi. Il flusso dell'aria deve alternare tra i due connettori se la modalità di funzionamento è alternato.
- Accertarsi che le uscite dell'aria non siano rotte o danneggiate. Per la sostituzione, rivolgersi al rivenditore del dispositivo.

1. INLEIDING

Deze handleiding moet worden gebruikt voor de eerste instelling van het systeem en ter referentie.

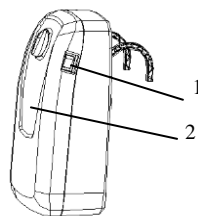
2. PRODUCTBESCHRIJVING**1 POMPEENHEID**

- Vooraanzicht**
1. Stroomschakelaar
2. Voorpaneel

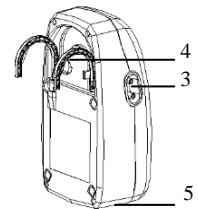

- Achterzijde**
3. Aansluiting voor luchtslang
4. Hanger
5. Stroomkabel

2 Voorpaneel**1. Drukregelknop**

Druk op de regelknop om de uitgaande druk te regelen. Raadpleeg uw arts betreffende de geschikte instelling

2. Hoofdschakelaar

Om de pompeenheid aan en uit te schakelen

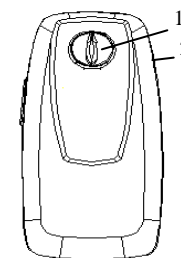
**3. INSTALLATIE**

Pak het apparaat uit en controleer of alles volledig is. Neem bij beschadiging direct contact op met uw verdeler of met Apex Medical Corp.

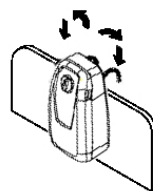

- Plaats het bubble pad of de matras op de bovenkant van het bedframe. Maak de matras stevig vast door de iemen aan het bedframe te bevestigen als dat mogelijk is.

OPGELET: Gelieve de matras met een katoenen laken te bedekken als u het bubble pad gebruikt om het comfort te verbeteren.

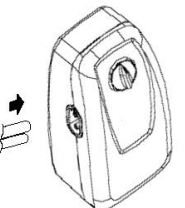

OPGELET: Gelieve bedekken de matras met een bovenklep om direct contact met de matras huid te voorkomen. Consumenten kunnen contact opnemen met Apex Medical Corp voor optionele matrashoesen die overgevoeligheid huid en irritatie van de huid-test hebben doorstaan.

- Hang de pomp aan het voeteneinde en regel de hangers dusdanig dat de pomp rechtop hangt, of plaats de pomp op een plat oppervlak.

- Sluit de luchtslangen van de luchtmatras aan op de pompeenheid.

OPGELET: Controleer of de luchtslangen niet verdraaid of gekneld zitten onder de matras.

- Steek de stekker in een stopcontact.

OPGELET: 1. Controleer of de pompeenheid geschikt is voor het plaatselijke spanningsnet.

WAARSCHUWING: De pomp mag alleen worden gebruikt met de matras die door de fabrikant wordt aangeraden. Gebruik ze niet voor enig ander doel.

- Draai de stroomschakelaar aan de rechterkant van de pomp op de

stand ON (aan).

Hieronder vindt u enkele installatietips:

Na de installatie moet de eventuele overtollige kabelengte netjes opgeborgen worden zodat niemand erover kan vallen. Het APPARAAT moet correct worden aangebracht op een plaats waar de gebruikers/artsen er gemakkelijk bij kunnen.

4. WERKING

OPGELET: Lees de gebruiksaanwijzing aandachtig door voor het gebruik.

4.1 ALGEMENE WERKING

- Zet de stroomschakelaar aan de zijkant van de pomp aan.
- Regel de druk volgens het comfortniveau van de patiënt door de knop voor de drukregeling naar rechts te draaien voor meer stevigheid.

OPGELET: Telkens wanneer u de matras wilt oppompen voor gebruik, is het raadzaam de matras eerst tot de maximumstand op te pompen. De gebruiker / verpleger kan het drukniveau in de matras vervolgens naar wens regelen.

4.2 Noodwerking operation

Wanneer er een noodzaak om noodmaatregelen reanimeren op de patiënt, trek en koppel de slang van de pomp unit. Zorg ervoor dat u de snelkoppeling opnieuw te verbinden met de pomp zodra het herstel van de stroomvoorziening.

5. REINIGING

Het is belangrijk om de reinigingsprocedures te volgen voordat u het apparaat gebruikt voor patiënten, anders kunnen de patiënten en/of dokters mogelijk geïnfecteerd geraken.

OPGELET: De pomp niet onderdompelen in vloeistoffen. Wrijf de pompeenheid schoon met een doek die in lauw water met een zacht detergent werd gedrenkt (temperatuur mag niet hoger zijn dan 65 °C), of met in water opgelost reinigingsmiddel product gevolgd door een goedgekeurd ontsmettingsmiddel. Na de reiniging moeten alle delen aan de lucht drogen voor het gebruik.

OPGELET: Gebruik voor de reiniging geen producten op fenolbasis.

OPGELET: Laat de matras na de reiniging aan de lucht drogen, zonder ze te lang aan rechtstreeks zonlicht bloot te stellen.

Vermijd stof en vermijd stoffige omgevingen. De hoes mag gereinigd worden met in water verdund natriumhypochloriet. Alle bestanddelen moeten aan de lucht worden gedroogd voor hun gebruik.

6. BEWARING

- Leg het bubble pad of de matras op een vlak oppervlak onderste boven.
- Rol de matras op van het hoofdeinde naar het voeteneinde toe op.
- De riem van het voeteneinde kan rond de opgerolde pad/matras worden geslagen om te vermijden dat de matras terug afrolt.

NOTA: de matras niet vouwen, kreukelen of stapelen.

7. ONDERHOUD

- Controleer het stroomsnoer en de stroomstekker op beschadiging of overdreven slijtage.
- Controleer de matrashoes op tekenen van slijtage of beschadiging. Controleer of de matrashoes en de slangen correct opgeborgen zitten.
- Controleer de luchtstroom uit de luchtslang. De luchtstroom moet iedere halve cyclustijd tussen iedere aansluiting alterneren.
- Controleer of de luchtslangen niet geknikt zitten of gebroken zijn. Voor meer informatie kunt u de lokale vertegenwoordiger of Apex Medical Corp. contacteren.