

SCOOTER



Elite<sup>2</sup> Plus  
Elite<sup>2</sup> XS  
Elite<sup>2</sup> RS

Manual de instrucciones



ELTP010106

[www.sunrisemedical.com](http://www.sunrisemedical.com)

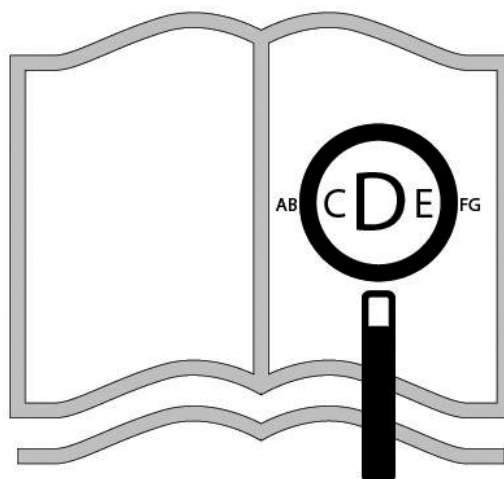

Si tiene dificultades visuales, puede encontrar este documento en formato pdf visitando: [www.SunriseMedical.es](http://www.SunriseMedical.es)

Para mayor información acerca de las especificaciones, opciones y accesorios, consulte la hoja de pedido.

Toda la información aquí presente está sujeta a modificaciones sin previo aviso.

Para cualquier consulta, comuníquese con Sunrise Medical.

 ¡PELIGRO!

**SI NECESITA UNA VERSIÓN DE TEXTO GRANDE, SUNRISE MEDICAL RECOMIENDA ENFÁTICAMENTE QUE SOLICITE UN EXAMEN CLÍNICO OFTALMOLÓGICO ANTES DE UTILIZAR ESTE PRODUCTO.**

Puede que su scooter presente etiquetas con un nombre distinto al mencionado en este manual de usuario. Esto se deberá a un acuerdo entre el distribuidor y Sunrise Medical, el cual autoriza al distribuidor a renombrar la scooter para adecuarla a su marca.

Esto no afecta su garantía de ninguna manera.

Con fines de comunicación oficial, puede identificar este producto consultando la etiqueta con el número de serie ubicada en el tubo de asiento de la scooter o en un duplicado de dicha etiqueta con el número de serie adherido a este manual.

Es posible combinar este dispositivo médico con uno o más dispositivos médicos u otros productos. La información sobre qué combinaciones son posibles se encuentra en [www.SunriseMedical.es](http://www.SunriseMedical.es). Todas las combinaciones enumeradas se han validado para cumplir con los Requisitos Generales de Seguridad y Rendimiento, sección 14.1 de la Regulación de Dispositivos Médicos 2017/745.

Puede encontrar asesoramiento sobre las combinaciones, y el montaje en [www.SunriseMedical.es](http://www.SunriseMedical.es).

## Introducción

Estimado cliente,

Nos alegra que se haya decidido por una silla de ruedas de SUNRISE MEDICAL.

Este manual de instrucciones le proporcionará soluciones e ideas para que pueda obtener el mejor rendimiento de su nueva scooter.

Queremos que se sienta satisfecho con nuestros productos y nuestro servicio. Por esta razón pueden darse cambios en nuestros productos en formas, tecnologías, o equipamiento. Por esta razón pueden producirse cambios en la forma, tecnología o equipamientos de nuestros productos. Por consiguiente, no se aceptarán reclamaciones por la información o las imágenes recogidas en este manual.

El sistema de gestión de SUNRISE MEDICAL cuenta con las certificaciones ISO 9001, ISO 13485 e ISO 14001.



**Como fabricante, SUNRISE MEDICAL, declara que sus scooters siguen la directriz 2017/745/EEC, enmendada por la normativa 2008/47/EC.**

NOTA: Información general para el usuario. No seguir estas instrucciones puede resultar en daños físicos, daños al producto o daños para el medio ambiente.

Aviso al usuario y/o paciente: cualquier incidente grave que haya ocurrido en relación con el producto debe comunicarse al fabricante y a la autoridad competente del Estado Miembro en el que esté establecido el usuario y/o el paciente.

Comuníquese con su distribuidor local autorizado de SUNRISE MEDICAL si tiene alguna pregunta acerca del uso, mantenimiento o seguridad de su scooter.

En caso de que no hubiese un distribuidor autorizado en su región, o si tuviese alguna duda, puede comunicarse con Sunrise Medical por escrito o por teléfono (la información de contacto también se encuentra en la última página de este manual):

Sunrise Medical S.L.  
Polígono Bakiola, 41  
48498 Arrankudiaga – Vizcaya  
España  
Tel.: +34 (0) 902 14 24 34  
Fax: +34 (0) 94 648 15 75  
www.SunriseMedical.es

## Uso

Uso destinado para las scooters.

Las scooters de categoría C suelen ser de tamaño grande, por lo que no están diseñadas para uso en interiores, aunque son capaces de viajar distancias más largas y sortear cierto tipo de obstáculos en exteriores. Están indicadas para uso en sitios públicos y lugares similares, siempre que las superficies estén pavimentadas, con suelos firmes o sean caminos aptos para peatones. Debe tener en cuenta los límites de seguridad en lo que respecta a pendientes y obstáculos. En la calle, debe utilizarla siguiendo las normas de tráfico locales correspondientes. Están indicadas para uso exclusivo de personas que tienen dificultades para caminar o movilidad reducida.

El límite de peso máximo (que incluye el peso del usuario más el peso de cualquier otro accesorio instalado en la scooter) está indicado en la etiqueta con el número de serie, ubicada en el tubo del asiento o el armazón trasero.

El producto debe ser utilizado bajo las condiciones especificadas y con los fines indicados; de lo contrario, la garantía quedará anulada. La scooter no debe ser sometida a modificaciones no autorizadas. Instale solo piezas y accesorios aprobados.

### Vida útil:

La vida útil estimada de una scooter es de 5 años. Por favor NO utilice ni instale en la scooter componentes fabricados por terceros a menos que hayan sido aprobados de manera oficial por Sunrise Medical.

## Área de aplicación

Tanto la potencia eléctrica, como la dirección sencilla y el freno automático hacen de la scooter un vehículo apropiado para personas con movilidad reducida debido a, por ejemplo:

- Dolor o rigidez en las articulaciones a causa de artritis o reumatismo
- Dificultad al respirar a causa de condiciones respiratorias o cardíacas
- Dificultad para caminar debido a apoplejías
- Ciertos casos de obesidad

Deberá tener en cuenta los siguientes factores en relación con la adquisición de la scooter y de las opciones disponibles:

- El tamaño corporal y peso del usuario, incluyendo la distribución del peso corporal.
- Sume la masa de cualquier objeto de carga o portabilidad a la masa corporal del individuo; el resultado no debe exceder la carga máxima permitida para la scooter.
- La constitución física y psicológica del usuario.
- La edad del usuario, sus condiciones de vida y el entorno en el que la scooter se piensa utilizar; por ejemplo, los alrededores de la casa y la posible área de uso.

Ante la menor duda, consulte con un profesional sanitario, quien deberá asegurarse de que el usuario no quede expuesto a riesgos inapropiados. En determinadas circunstancias, puede que se deba llevar a cabo un análisis de riesgos.

Sunrise Medical cuenta con la certificación ISO 13485, que garantiza el máximo nivel de calidad en todas las fases del desarrollo y producción de esta scooter.



### IMPORTANTE:





**NO UTILICE ESTA SCOOTER HASTA HABER LEÍDO Y COMPRENDIDO ESTE MANUAL.**



Este símbolo significa Dispositivos Médicos

## Definiciones

### Definiciones de términos utilizados en este manual

Palabra	Definición
 ¡PELIGRO!	Advierte al usuario acerca de un riesgo potencial de padecer lesiones severas o hasta la muerte si no se siguen las instrucciones de uso.
 ¡ADVERTENCIA!	Advierte al usuario acerca de un riesgo eventual si no se sigue las instrucciones de uso
 ¡PRECAUCIÓN!	Advierte al usuario acerca de la posibilidad de producirse un daño eventual en el equipo de no seguir esta precaución
<b>NOTA:</b>	Consejos generales sobre el buen uso.
	Referencia a documentación adicional

#### NOTA:

- Es posible que la scooter que aparece descrita en este manual no sea exactamente igual al modelo que usted posee. No obstante, todas las instrucciones aquí proporcionadas pueden aplicarse perfectamente más allá de las diferencias en los detalles.
- Su distribuidor autorizado puede proporcionarle más información e instrucciones de seguridad.
- El fabricante se reserva el derecho de modificar, sin previo aviso, los pesos, medidas y otros datos técnicos descritos en este manual. Todas las figuras, medidas y capacidades aquí mostradas son aproximadas y no constituyen especificaciones.

#### NOTA:

- Anote en el recuadro que aparece a continuación la dirección y el teléfono del distribuidor autorizado de Sunrise Medical donde adquirió el producto.
- En caso de avería, contacte con el agente local e intente proporcionarle toda la información pertinente de forma que le puedan ayudar lo antes posible.

Firma y sello del distribuidor

## ÍNDICE

INTRODUCCIÓN	3
USO	3
ÁREA DE APLICACIÓN	3
DEFINICIONES	4
CARACTERÍSTICAS DE LA STERLING ELITE <sup>2</sup> - XS - RS	4
CARACTERÍSTICAS DE LA STERLING ELITE <sup>2</sup> PLUS	6
1.0 SU SCOOTER	7
2.0 CÓMO UTILIZAR ESTE MANUAL	8
3.0 IDENTIFICACIÓN DE ETIQUETAS	8
4.0 INFORMACIÓN DE SEGURIDAD	9
5.0 ENSAMBLE Y OPCIONES	15
6.0 CÓMO UTILIZAR LA SCOOTER	24
7.0 SISTEMA DE CONTROL DE LA SCOOTER	29
8.0 SOLUCIÓN DE PROBLEMAS USANDO LA PANTALLA LCD	40
9.0 BATERÍAS Y CARGA	42
10.0 AJUSTES	45
11.0 LIMPIEZA	46
12.0 ENVÍO Y ALMACENAMIENTO	47
13.0 DESECHO	48
14.0 MEDIDAS DE PRESIÓN	48
15.0 HOJAS DE ESPECIFICACIONES (EN 12184 E ISO 7176-15)	49
16.0 GARANTÍA	51
17.0 CONSEJOS E HISTORIAL DE MANTENIMIENTO	51
18.0 MANTENIMIENTO Y SERVICIO	52
19.0 PLACA DE IDENTIFICACIÓN	56

### Características de la Sterling Elite<sup>2</sup> - XS - RS

Ver Fig. A

- A. PALANCA GIRO DE ASIENTO
- B. ENCHUFE DE CARGA
- C. REGULADOR DEL MANILLAR
- D. PANEL DE CONTROL
- E. PALANCAS DE ACELERADOR
- F. PALANCA DE FRENO
- G. ASIENTO
- H. LLAVE ON-OFF (ENC/APAG)
- I. REPOSABRAZOS ABATIBLES
- J. PALANCA DE DESEMBRAGUE
- K. CUBIERTAS
- L. ETIQUETA CON EL NÚMERO DE SERIE (EN EL TUBO DEL ASIENTO)
- M. TAPA DE BATERÍA (BATERÍAS)
- N. PLATAFORMA
- O. PARACHOQUES
- P. SUSPENSIÓN DELANTERA
- Q. LUCES LED
- R. CARGA MÁX CESTA DELANT 5 KG

Fig. A



Gracias a su diseño compacto, simplicidad y amplia gama de ajustes, la scooter Sterling Elite2 XS, RS ofrece un fácil y cómodo servicio de mantenimiento, remodelación y reciclado que se adaptan a las distintas necesidades de los usuarios.

Nuestros productos están en constante proceso de mejora por lo que Sunrise Medical se reserva el derecho de cambiar el diseño de los mismos y las especificaciones indicadas sin previo aviso. Asimismo, no todas las opciones que se ofrecen son compatibles con todas las configuraciones de este modelo de scooter. Todas las especificaciones técnicas son aproximadas y pueden estar sujetas a modificaciones.



Fig. B



Gracias a su diseño compacto, simplicidad y amplia gama de ajustes, la scooter Sterling Elite<sup>2</sup> PLUS ofrece un fácil y cómodo servicio de mantenimiento, remodelación y reciclado que se adaptan a las distintas necesidades de los usuarios.

Nuestros productos están en constante proceso de mejora por lo que Sunrise Medical se reserva el derecho de cambiar el diseño de los mismos y las especificaciones indicadas sin previo aviso. Asimismo, no todas las opciones que se ofrecen son compatibles con todas las configuraciones de este modelo de scooter. Todas las especificaciones técnicas son aproximadas y pueden estar sujetas a modificaciones.

Ver Fig. B

- A. PALANCA GIRO DE ASIENTO
- B. ENCHUFE DE CARGA
- C. REGULADOR DEL MANILLAR
- D. PANEL DE CONTROL
- E. PALANCAS DE ACELERADOR
- F. PALANCA DE FRENO
- G. ASIENTO
- H. LLAVE ON-OFF (ENC/APAG)
- I. REPOSABRAZOS ABATIBLES
- J. PALANCA DE DESEMBRAGUE
- K. CUBIERTAS
- L. ETIQUETA CON EL NÚMERO DE SERIE (EN EL TUBO DEL ASIENTO)
- M. TAPA DE BATERÍA (BATERÍAS)
- N. PLATAFORMA
- O. PARACHOQUES
- P. SUSPENSIÓN DELANTERA
- Q. LUCES LED
- R. CARGA MÁX CESTA DELANT 5 KG

**1.1 INFORMACIÓN DEL PRODUCTO:**

El deseo de Sunrise Medical es que usted saque el máximo provecho de su scooter Sterling Elite<sup>2</sup> RS, XS, PLUS. El Manual del Usuario le permitirá familiarizarse con la scooter y sus características. Contiene pautas y cuidados generales para su uso cotidiano, información sobre las normas de alta calidad que empleamos en la fabricación y detalles de la garantía.

Esta scooter debe ser entregada completamente configurada; existe una amplia gama de accesorios y ajustes disponibles en la Sterling Elite<sup>2</sup>. Para obtener más información, contacte con su distribuidor autorizado de Sunrise Medical.

Usted recibirá la scooter en excelente estado, ya que ha sido personalmente inspeccionada antes de salir de nuestra fábrica. Siguiendo nuestras instrucciones sobre mantenimiento y limpieza, su scooter se mantendrá en perfecto estado y le proporcionará la máxima satisfacción durante su uso.

Esta Scooter ha sido diseñada para el máximo confort, seguridad y durabilidad y ha sido exhaustivamente comprobada y sometida a prueba por nuestros expertos. Las scooters Elite<sup>2</sup> XS, RS y PLUS han sido clasificadas como vehículos de C según la normativa europea para scooters, EN 12184.

Se destina al uso de personas de toda edad que tienen dificultades para caminar largas distancias o durante períodos largos de tiempo. Es ideal tanto para uso en interiores como al aire libre, siendo apropiada para usuarios con un peso máximo de 175 kg. La variación en el peso de carga puede afectar el desempeño del producto. En las pruebas se ha utilizado un maniquí con un peso máximo de 175 kg. Por su diseño, la scooter puede conducirse sobre caminos o carreteras pavimentados o asfaltados, pero no debe conducirse por superficies con barro, agua o nieve que superen los 50 mm de profundidad. En caso de preocuparle que esta scooter sea la adecuada para su necesidad, contacte con el distribuidor local autorizado de Sunrise a fin de clarificar cualquier duda antes de empezar a utilizarla.



Antes de efectuar cualquier ajuste menor, es muy importante que lea la sección pertinente en el manual del usuario. Consulte el Manual Técnico o contacte con el distribuidor autorizado de Sunrise Medical si necesita realizar ajustes más complejos.

Si tiene alguna pregunta que realizar acerca del uso, mantenimiento o seguridad de la scooter, por favor, contacte con el agente local de mantenimiento/repelación aprobado por Sunrise. Si no sabe de ningún concesionario o agente, aprobado por Sunrise, ubicado en la zona en la que Ud. reside, o si tiene cualquier otra duda, por favor, escribanos o llámenos por teléfono a la siguiente dirección:

Sunrise Medical S.L.  
Polígono Bakiola, 41  
48498 Arrankudiaga – Vizcaya  
España  
Tel.: +34 (0) 902 14 24 34  
Fax: +34 (0) 94 648 15 75  
[www.SunriseMedical.es](http://www.SunriseMedical.es)

## 2.0 Cómo utilizar este manual

### 2.1 INTRODUCCIÓN:

Por favor, anote en el espacio siguiente la dirección y el número de teléfono del agente local de mantenimiento/ reparación.

En caso de avería, contacte con el agente local e intente proporcionarle toda la información pertinente de forma que le puedan ayudar lo antes posible.

Es posible que las scooter mostradas y descritas en este manual no sean exactamente iguales, hasta el último detalle, al modelo que usted posee. No obstante, todas las instrucciones aquí proporcionadas pueden aplicarse perfectamente más allá de las diferencias en los detalles.

**NOTA:** El fabricante se reserva el derecho de modificar, sin previo aviso, los pesos, medidas y otros datos técnicos descritos en este manual. Todas las figuras, medidas y capacidades aquí mostradas son aproximadas y no constituyen especificaciones.

### 2.2 GARANTÍA:

El formulario de la garantía viene incluido en el Pack Sunrise; por favor, consigne los datos pertinentes y devuélvanos el formulario rellenado para que podamos registrar su titularidad. **ESTO NO AFECTARÁ DE FORMA ALGUNA SUS DERECHOS LEGALES.**

### 2.3 CONDICIONES DE GARANTÍA - MANTENIMIENTO - REPARACIONES:



- 1) La reparación o el recambio deben ser llevados a cabo por un agente/concesionario de mantenimiento/ reparación autorizado por Sunrise.
- 2) Para aplicar las condiciones de garantía en el caso de que su scooter exija atención según este procedimiento, notifíquelo inmediatamente al Distribuidor de Sunrise Medical proporcionándole información completa sobre la naturaleza de la dificultad. Si está utilizando su scooter fuera de la localidad en la que se encuentra el Distribuidor designado por Sunrise Medical, los trabajos a realizar bajo las "Condiciones de Garantía" serán efectuados por otro servicio de mantenimiento designado por el fabricante.
- 3) Si algún componente de la scooter necesita ser reparado o reemplazado a consecuencia de un determinado defecto de fabricación o en los materiales que se observe dentro de los primeros **24 meses** a partir de la fecha en la que el comprador original adquirió la scooter, y siempre que la misma siga siendo propiedad de dicho comprador original, el componente o componentes serán reparados o reemplazados, sin coste alguno para el propietario, por el agente de mantenimiento/ reparación autorizado por Sunrise Medical. Si no tiene los datos de contacto de su servicio técnico de asistencia: Contacte con Sunrise Medical utilizando los datos sitios en la página anterior.
- 4) Todas las partes o piezas reparadas se beneficiarán del procedimiento de garantía descrito para el resto del plazo de garantía aplicable a la scooter.
- 5) Las piezas sustituidas después de haber expirado el plazo de garantía original tendrán una garantía de doce meses.
- 6) Generalmente, los elementos de naturaleza fungible no quedan cubiertos durante el período normal de vigencia de la garantía, a no ser que éstos hayan sufrido claramente un desgaste excesivo como consecuencia directa de un defecto de fabricación original. Entre estos elementos se cuentan la tapicería, los neumáticos, las cámaras, baterías, escobillas del motor, etc.

7) Las condiciones de garantía anteriores se aplican a todas las piezas de las scooter, para modelos comprados al precio de venta al público.

8) En circunstancias normales, no se aceptará responsabilidad alguna cuando la scooter haya debido de ser reparada o haya sido necesario sustituir piezas debido a:

- a) Que la scooter o la pieza no ha sido mantenida o reparada de acuerdo con las recomendaciones del fabricante, tal como está estipulado en el Manual del usuario o el Manual técnico. O cuando no se han utilizado sólo piezas originales específicas.
- b) Que la scooter o pieza ha resultado dañada debido a negligencia, accidente o uso indebido.
- c) Que se ha alterado la scooter o alguno de sus componentes respecto a las especificaciones del fabricante, o se han efectuado o intentado efectuar reparaciones antes de notificar del problema o problemas al distribuidor autorizado.

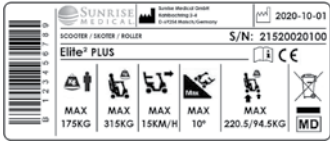
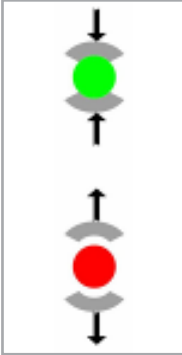
## 3.0 Identificación de etiquetas

ETIQUETA	SIGNIFICADO
	Esta etiqueta muestra el número de modelo, número de serie, peso máximo y datos del fabricante.
	Esta etiqueta muestra la posición de la palanca de rueda libre.  <b>CONDUCCIÓN</b> ↕ <b>PALANCA</b>
	Esta etiqueta muestra la ubicación del botón de encendido y apagado de la scooter y la advertencia de 'Consulte el manual del usuario'.
	Esta etiqueta advierte sobre la posibilidad de riesgo de atrapamiento de dedos.



## 4.0 Información de seguridad

Si sigue las instrucciones de este manual, podrá disfrutar de muchos años de uso sin problemas.

### 4.1 ADVERTENCIAS GENERALES:

#### ⚠ ¡ADVERTENCIA!

- Esta scooter puede utilizarse en carreteras. Asegúrese de cumplir y respetar todas las regulaciones de tránsito local y requisitos de salud (como por ejemplo los de visión).
- Los datos de carga siempre hacen referencia a una sola persona como operador.
- Solamente una persona puede usar la scooter por vez.
- NO conduzca su scooter bajo los efectos de alcohol, drogas, fármacos o episodios agudos o severos de enfermedad.
- Cumpla en todo momento todos los reglamentos de circulación relativos a los peatones y usuarios de la carretera.
- Asegure siempre que la Scooter está apagada antes de proceder a cualquier operación de montaje o desmontaje.
- Asegúrese siempre de que es capaz de accionar todos los controles desde una posición cómoda. Una buena postura resulta esencial para garantizar su comodidad y bienestar.
- Asegúrese siempre de que pueda ser visto con claridad, especialmente si tiene intención de utilizar la scooter en condiciones de escasa visibilidad.
- Encienda las luces de la scooter para que le vean bien cuando el grado de visibilidad sea bajo, sea durante el día o durante la noche.
- La scooter se fabrica para satisfacer las necesidades de la mayoría de los usuarios. Si, tras una evaluación de riesgos personal, se detectan necesidades específicas, puede que tenga que reprogramar o adaptar la scooter.
- No permita que niños u otras personas usen la scooter.
- No levante ni eleve la scooter por las partes desmontables, como los reposapiés o reposabrazos.

#### ⚠ ¡PRECAUCIÓN!

### 4.2 CARACTERÍSTICAS Y OPCIONES:

Es posible que algunas de las funciones mostradas en este manual no se encuentren disponibles en su país y podrían, además, restringir los límites físicos generales del producto estándar (por ej., velocidad máxima, límite de peso del usuario, autonomía, etc.).



Las limitaciones están marcadas en la hoja de pedido, en el Manual técnico y en el Manual del usuario. Para más información, contacte con su distribuidor autorizado de Sunrise Medical.

#### ⚠ ¡PELIGRO!

### 4.3 COMPROBACIONES PRELIMINARES:

- Compruebe siempre que la opción de Conducción (Drive) esté seleccionada antes de poner la scooter en marcha.
- La scooter emite una advertencia sonora cuando está seleccionada la opción de Rueda Libre (Freewheel), y no permitirá que el vehículo se desplace.
- No debe maniobrar si transita a máxima velocidad.

- Si necesita realizar un giro repentino, primero disminuya la velocidad liberando la palanca de control o la función de control de velocidad; esta acción es fundamental si se está trasladando en pendiente hacia abajo.
- Si no disminuye la velocidad durante una maniobra, podría ocasionar el vuelco de la scooter.
- Antes de intentar subirse a o bajarse de la scooter, asegúrese siempre de que ésta esté apagada.
- Compruebe siempre que se le puede ver con claridad, en especial si utiliza la scooter en condiciones de escasa visibilidad.

### 4.4 FRENADO DE EMERGENCIA:

#### ⚠ ¡ADVERTENCIA!

Si se corta la electricidad desde la llave de encendido y apagado (ON/OFF), la detención se producirá de manera inmediata y total. No se recomienda este método de frenado excepto en casos de emergencia, debido a que la detención se producirá de manera extremadamente brusca.

#### ⚠ ¡PRECAUCIÓN!

Si el freno de emergencia es utilizado de forma rutinaria la scooter resultará dañada.

### 4.5 BORDILLOS (FIG. 4.1):

#### ⚠ ¡PELIGRO!

- Al subir bordillos, tenga en cuenta tanto a peatones como a los demás vehículos.
- No intente subir o bajar bordillos que excedan los 100 mm (4") de altura.
- Siempre suba o baje bordillos de cara a los mismos y con extrema precaución.
- No intente subir o bajar bordillos marcha atrás.
- No intente bajar de un bordillo de más de 100 mm de altura.
- No intente subir bordillos altos, pendientes pronunciadas o inclinaciones, ya que podría correr el riesgo de caerse de la scooter o volcar.
- No intente subir ningún bordillo que se encuentra cerca de una tapa de desagüe o de superficies desiguales o cubiertas de gravilla.
- No intente subir o bajar ningún bordillo en ángulo oblicuo. Acérquese a un ángulo de 90° con un mínimo de 500 mm de carrerilla.

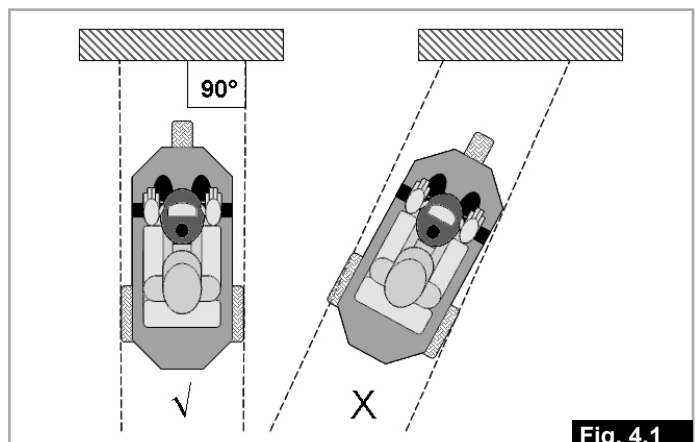

Fig. 4.1

#### 4.6 CUBIERTAS:

Las cubiertas de una scooter sufren desgaste dependiendo del uso que se le dé a la scooter. Verifíquelas con regularidad, en especial la presión del inflado, según las instrucciones de mantenimiento de este manual.

La presión de las cubiertas debe ser como sigue:

Elite2 XS y RS = 1.8-2.0 bar (25-28 P.S.I.)

Elite2 Plus = 2.4-2.5 bar (33-35 P.S.I.).

Consulte la sección 5.26 para obtener información sobre  neumáticos macizos.

#### ¡PELIGRO!

Nunca infle los neumáticos con la bomba de aire de una estación de servicio. Recomendamos usar una bomba manual o un regulador de presión (manómetro)

#### 4.7 DISPOSITIVO DE DESEMBRAGUE (FIG. 4.2):

La scooter incorpora dos modos de movimiento: Conducción o Rueda libre.

- CONDUCCIÓN = Todo el movimiento, incluido el frenado, se controla exclusivamente por operación del sistema de control electrónico.
- RUEDA LIBRE = El movimiento se realiza manualmente. El movimiento también puede producirse debido a la gravedad (baches, bordillos, colinas o pendientes, etc).



Desplace la palanca hacia arriba para Conducción y hacia abajo para Rueda libre.

#### ¡PELIGRO!

- Solo utilice la función de rueda libre para empujar la scooter de manera manual de un lugar a otro.
- Tenga en cuenta que mientras el modo de rueda libre está accionado, la scooter queda sin sistema de frenos.
- Seleccionar el modo de rueda libre causa la emisión de una advertencia sonora en forma de pitido desde la bocina de la scooter.
- Por razones de seguridad, no puede mover la scooter con las palancas de control.
- No active el dispositivo de rueda libre si está sentado en la scooter.
- El dispositivo de rueda libre solo puede ser activado por una persona con la fuerza y agilidad suficientes para maniobrar la scooter de forma segura durante el desembrague.
- Siempre vuelva a establecer la scooter en modo Conducción.
- Siempre compruebe que el modo Conducción esté engranado antes de utilizar la scooter.
- No desengrane la rueda libre en o cerca de una pendiente.
- No permita que otra persona empuje la scooter si está en modo de rueda libre.

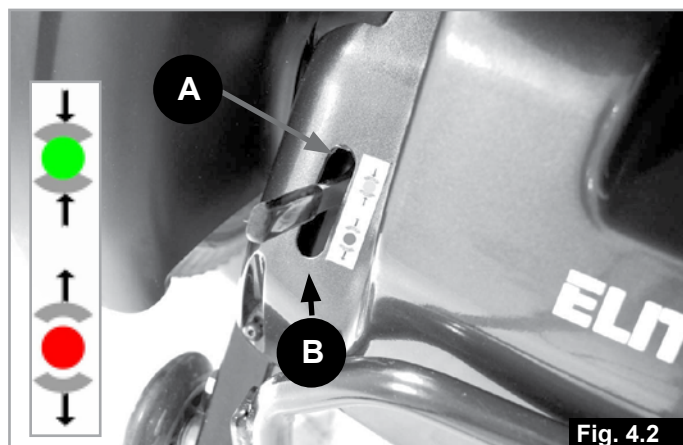

Fig. 4.2

#### ¡ADVERTENCIA!

#### 4.8 CEM - DISPOSITIVOS RADIO TRANSMISORES:

Al operar un dispositivo de radio de dos bandas, walkie-talkie, banda ciudadana, radioaficionado, radio pública móvil u otros aparatos transmisores de gran potencia, la scooter debe detenerse y apagarse. Está permitido operar teléfonos inalámbricos, móviles, inclusive aparatos de manos libres, pero ante cualquier anomalía detectada en el funcionamiento de la scooter, debe detenerla y apagarla.

**NOTA:** Los sistemas eléctricos de la scooter podrían interferir con el rendimiento de los sistemas de alarma en tiendas comerciales.

#### ¡PELIGRO!

#### 4.9 GIROS BRUSCOS:

No debe intentar efectuar giros a alta velocidad. Si necesita girar bruscamente, reduzca la velocidad mediante el panel de control o el ajuste de velocidad. Esto es especialmente importante si está atravesando una pendiente o circulando pendiente abajo. Si no sigue este procedimiento, la scooter podría volcar.

#### ¡PELIGRO!

#### 4.10 PESO MÁXIMO:

- El peso total del usuario, más piezas opcionales, accesorios y demás artículos cargados nunca debe exceder los 175 kg.
- Nunca se sienta en la scooter mientras levanta pesas si el peso total (del usuario más las pesas adicionales) excede un peso total de 175 kg.
- Al exceder el límite de peso, podría dañar el asiento, el armazón o los cinturones, como también provocar daños graves a su persona o a otros por un fallo de la scooter.
- El exceso en el límite de peso invalida la garantía. Motores de la scooter:
- No cuelgue bolsas de compras del manillar, ya que podrían oscilar y provocar la pérdida del control de la dirección.

#### 4.11 SUPERFICIES CALIENTES/FRÍAS:

##### ¡ADVERTENCIA!

Tras un uso prolongado, los motores de la unidad impulsora generan calor, que se irradia a través de la cubierta externa de los mismos.

- No extraiga la tapa de la unidad impulsora trasera después de usar la scooter.
- No toque la cubierta externa de los motores, al menos durante los 30 minutos siguientes al apagado de la scooter; este intervalo permitirá que se enfríe.
- No solo los motores pueden calentarse al utilizar la scooter; también la tapicería del asiento y los reposabrazos pueden recalentarse al estar bajo el sol.
- Tenga en cuenta que en situaciones climáticas de frío extremo, las partes metálicas expuestas pueden presentar un peligro de quemadura por frío, en especial si el contacto se realiza con las manos húmedas.

#### 4.12 PRECAUCIÓN EN LA CALLE:

Conduzca con la mayor consideración hacia los peatones y otros usuarios de la carretera.

##### ¡PELIGRO!

- Recuerde que lo último que un coche o un camión esperan ver es una scooter bajando un bordillo y adentrándose en la carretera.
- Si tiene alguna duda, no se arriesgue a cruzar la calle: espere a tener la certeza de que es seguro cruzarla.
- Al cruzar la carretera, hágalo lo más rápidamente posible, ya que puede haber más tránsito.
- ¡Hágase notar! Siempre lleve prendas brillantes o de colores claro, abrigo reflectante o chalecos fluorescentes.
- Por la noche, en condiciones de poca luminosidad o visibilidad, siempre use las luces, especialmente si conduce por la carretera.
- Cumpla con todas las reglas para peatones y de tráfico.
- Recuerde: en la carretera, usted es parte del tráfico, en la acera y al cruzar la calle, usted es peatón.
- Si conduce por la carretera, no vaya por calles de una sola dirección o en sentido contrario a la circulación; utilice la acera con el control de velocidad establecido en la velocidad adecuada (menos de 6 km/h - 4 millas/h).
- No cuelgue bolsas del manillar o la palanca de ajuste.

#### 4.13 CONDICIONES ADVERSAS:

##### ¡PELIGRO!

Por favor, no olvide que cuando conduzca la scooter en condiciones adversas, por ejemplo, sobre hierba húmeda, barro, hielo, nieve u otras superficies resbaladizas, ésta puede experimentar una reducción del agarre y la tracción. Le recomendamos que tome precauciones adicionales en estas condiciones, especialmente en colinas y pendientes, ya que la scooter podría mostrarse inestable o resbalar, ocasionándole lesiones.

##### ¡PELIGRO!

Cuando utilice un scooter o silla de ruedas eléctricos, tenga especial cuidado con las prendas de vestir largas o sueltas. Las partes móviles, como las ruedas, podrían ser potencialmente peligrosas o hasta fatales si la ropa se enreda en ellas.

**NOTA:** Las variaciones extremas de la temperatura pueden accionar el mecanismo de autoprotección que incorpora el sistema de control. En tal caso, el sistema de control se apagará temporalmente a fin de evitar cualquier daño a los circuitos electrónicos o a la scooter.

#### 4.14 RAMPAS PARA EL TRANSPORTE DE LA SCOOTER:

##### ¡PELIGRO!

- Cuando utilice una rampa, por favor, asegúrese de que ésta sea capaz de aguantar el peso combinado de la scooter y Ud. mismo.
- Si utiliza una rampa para cargar la scooter en otro vehículo, asegúrese de que la rampa esté bien fijada al vehículo.
- Aborde siempre la rampa de frente y con mucho cuidado.
- Asegúrese de que la rampa sea adecuada para el producto que está transportando.
- Máximo ángulo de rampa = 10° (18%)
- Siga todas las instrucciones del usuario suministradas con la rampa.
- Tenga en cuenta que los accesorios acoplados a la scooter podrían afectar la estabilidad general.

## 4.15 TRANSFERENCIA A Y DE LA SCOOTER

### Cómo subirse a la scooter Elite<sup>2</sup>

1. Compruebe que la llave esté en posición OFF.
2. Colóquese de pie al costado de la scooter y levante el reposabrazos que tenga más cerca a su cuerpo (Fig. 4.3).
3. Empuje la palanca de giro del asiento hacia delante y gire el asiento hasta que quede frente a usted (Fig. 4.4 - 4.5).
4. Asegúrese de que el asiento quede fijo en su posición.
5. Colóquese en una posición cómoda en el asiento (Fig. 4.6).
6. Empuje la palanca de giro del asiento hacia delante y gire el asiento hasta que quede apuntando al frente (Fig. 4.7).
7. Asegúrese de que el asiento quede fijo en su posición y el reposabrazos esté bajo (Fig. 4.8).
8. Compruebe haber colocado los pies en la plataforma inferior de la scooter y asegúrese de poder llegar cómodamente a todos los controles (Fig. 4.8).



Fig. 4.3



Fig. 4.4

### 4.3.2 Cómo bajarse de la scooter Elite<sup>2</sup>

1. Detenga por completo la scooter Elite<sup>2</sup>.
2. Compruebe que la llave esté en posición OFF.
3. Desplace la palanca de rotación del asiento hacia delante y gire el asiento hasta apuntar al costado de la scooter (Fig. 4.6).
4. Compruebe que el asiento esté fijo en posición y de apoyar ambos pies en la plataforma para los pies.
5. Con cuidado, bájese del asiento y colóquese de pie junto a la scooter (Fig. 4.5).
6. Puede dejar el asiento en esa posición o volver a colocarlo mirando hacia delante.



Fig. 4.5

## 4.16 RUEDAS ANTIVUELCO:

### ⚠️ ADVERTENCIA!

- Asegúrese de contar con las ruedas antivuelco instaladas antes de utilizar la scooter.
- Asegúrese de que las ruedas antivuelco no estén dañadas o desgastadas antes de utilizar la scooter.
- Los acompañantes deben tener en cuenta la ubicación de las ruedas antivuelco para evitar golpearse los pies o provocar posibles lesiones.
- No permita que ni adultos ni niños se paren en las ruedas antivuelco, ni en ninguna otra parte de la scooter, ya que podrían provocar la pérdida de estabilidad en el vehículo.



Fig. 4.6



Fig. 4.7



Fig. 4.8



#### 4.17 USO EN UNA PENDIENTE:

La scooter ha sido diseñada y probada para ser utilizada en pendientes de hasta el 10° (18%). Para mejorar la estabilidad, eche el cuerpo hacia adelante cuando conduzca en subida. Coloque el asiento en la altura más baja y el punto máximo hacia delante, y el respaldo, en posición vertical. Cuando la pendiente es hacia abajo, siéntese en posición erguida o recline el respaldo levemente para compensar.

#### ADVERTENCIA!

- No exceda la pendiente máxima de 10°.
- Deténgase y vuelva a colocar el respaldo en posición erguida antes de intentar subir una pendiente. En caso contrario, la scooter podría mostrarse inestable.
- Si tiene alguna duda acerca de la estabilidad de la scooter en una pendiente, no intente subirla ni bajarla y trate de encontrar una ruta alternativa.
- Siempre que sea posible, suba o baje las pendientes de cara a las mismas (Fig. 4.9).
- Nunca intente una vuelta en "U" sin detenerse cuando esté bajando o subiendo pendientes pronunciadas (Fig. 4.9).
- Tenga en cuenta que los accesorios acoplados a la scooter podrían afectar la estabilidad general.

#### 4.18 PENDIENTES: SUBIDA:

Cuando vaya cuesta arriba, mantenga la scooter en movimiento si es una acción segura y sin obstáculos. Maniobre realizando movimientos delicados del manillar y el acelerador. Coloque el asiento en la altura más baja y el punto máximo hacia delante, y el respaldo, en posición vertical.

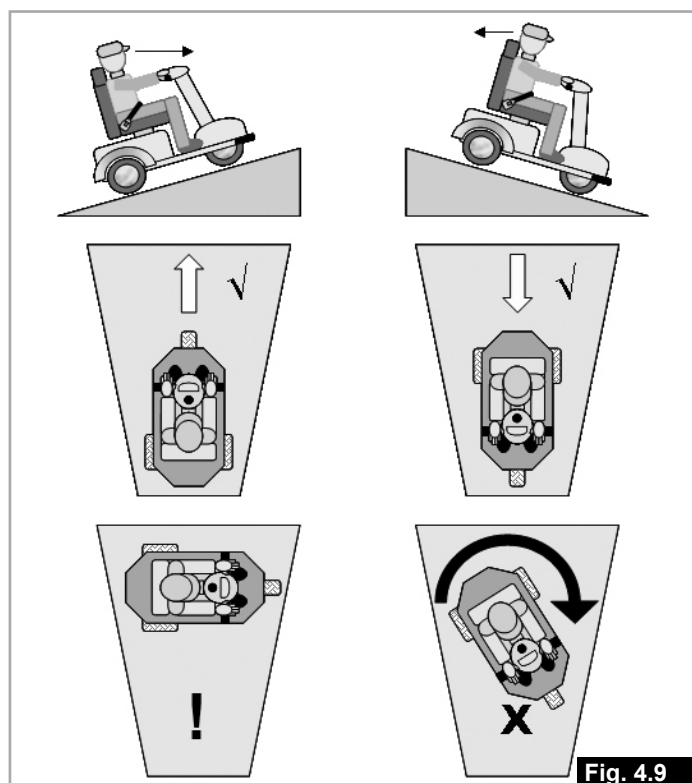

Fig. 4.9

#### ADVERTENCIA!

- Si se ha detenido en una pendiente, vuelva a arrancar lentamente.
- Evite aceleraciones o frenadas bruscas.
- Evite giros bruscos

#### 4.19 PENDIENTES: BAJADA:

#### ADVERTENCIA!

- En las bajadas, es importante que no deje que la scooter acelere más allá de su nivel normal de velocidad.
- Es más seguro bajar lentamente en las pendientes pronunciadas (por debajo de 5 km/h, 3 m/h) y detenerse si experimenta algún problema en el descenso.
- Si la scooter gana velocidad, suelte la palanca de control para detener todo movimiento hacia delante; a continuación, vuelva a arrancar lentamente y no permita que la velocidad exceda el nivel cómodo.

#### 4.20 CINTURÓN DE SEGURIDAD (ACCESORIO OPCIONAL)

Antes de utilizar la scooter, asegúrese de que el cinturón de seguridad está correctamente instalado y ajustado. El cinturón de seguridad se instala en la scooter tal como se muestra en las fotografías de instalación (Fig. 4.13 - 4.15). Es fundamental que instale el cinturón de seguridad de manera correcta y que no quede torcido. El cinturón se ajusta de manera automática a la tensión correcta mediante el sistema de carrete Interia.

#### Para abrochar el cinturón:

Tire de la hebilla por encima de su regazo y presione con firmeza en la ranura de la hebilla hembra (1). El cinturón se ajustará a la tensión correcta. Compruebe que no quede exceso de material y que el cinturón esté tensionado correctamente. (Fig. 4.12)

#### Para desabrochar el cinturón:

Pulse el botón rojo con la leyenda 'PRESS' (pulsar) para desabrochar el cinturón (2) (Fig. 4.10).

#### PELIGRO!

- El cinturón de seguridad es una pieza opcional que debe solicitar mediante la hoja de pedido y que debe ser instalado por Sunrise Medical.
- Para su comodidad, el cinturón de seguridad tiene que estar correctamente instalado en la scooter. Si no está seguro acerca de cómo instalar o utilizar esta

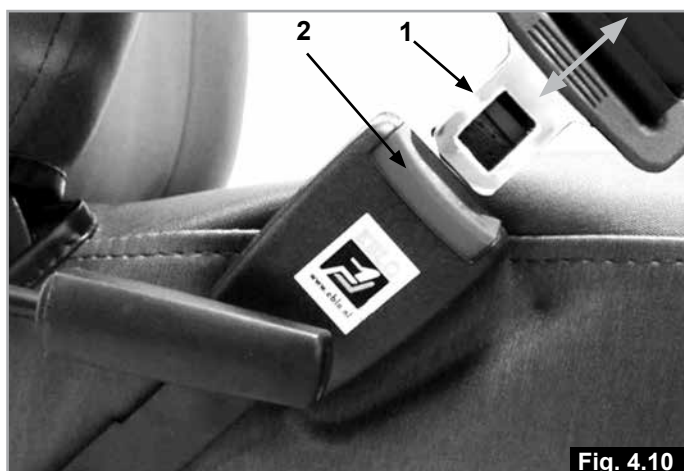

Fig. 4.10

opción, comuníquese con su distribuidor autorizado de Sunrise Medical.

- Por lo general, el cinturón debe estar instalado de manera que las correas queden ubicadas en un ángulo aproximado de 45° y, si están correctamente ajustadas, el torso no debería resbalarse hacia abajo por el asiento (Fig. 4.11)

### ⚠ ¡PELIGRO!

- El cinturón de seguridad no es el sistema indicado cuando la scooter y su ocupante están siendo transportados en un vehículo. Utilice siempre los cinturones de sujeción del vehículo que cruzan la pelvis y el torso de la persona.
- El cinturón de seguridad de falda debe revisarse a diario para comprobar que esté correctamente ajustado y no presente signos de desgaste ni obstrucciones.
- Si no comprueba que el cinturón de seguridad está instalado de manera segura y ajustado correctamente antes de utilizarlo, el usuario podría sufrir lesiones severas. Por ejemplo, si la correa está demasiado floja, el usuario podría resbalar por el asiento e incluso provocar riesgo de asfixia.

### Mantenimiento:

- Revise el cinturón de seguridad y los componentes de sujeción con regularidad para comprobar que no haya signos de desgaste ni daños.
- Cámbielo si es necesario.
- Limpie el cinturón de falda con agua tibia jabonosa y deje secar.
- Una vez abrochado el cinturón de seguridad, debería tener el espacio del espesor de una mano entre el cuerpo del ocupante y el cinturón (Fig. 4.12).
- Sunrise Medical también recomienda verificar el ajuste del cinturón de manera diaria a fin de reducir el riesgo de haberlo modificado inadvertidamente a un largo excesivo.
- Si tiene dudas acerca del uso y funcionamiento del cinturón de seguridad, solicite ayuda al profesional sanitario, distribuidor local, proveedor de cuidados o asistente.

Para su comodidad, el cinturón de seguridad tiene que estar correctamente instalado en la scooter. Si no está seguro acerca de cómo instalar o utilizar esta opción, comuníquese con su distribuidor autorizado de Sunrise Medical.



Fig. 4.12



Fig. 4.13



Fig. 4.14

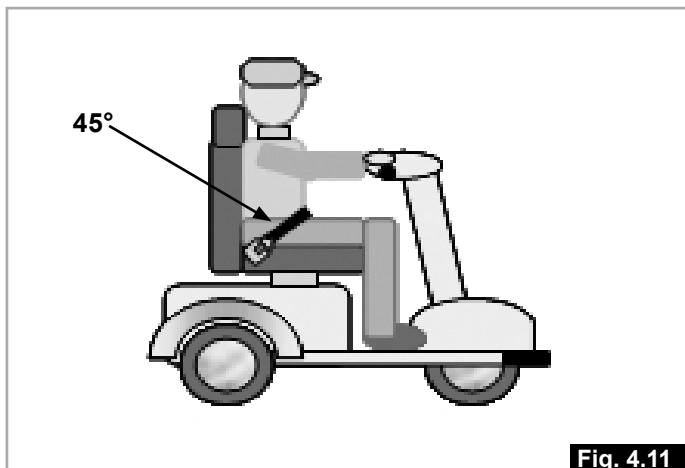

Fig. 4.11



Fig. 4.15

## 4.21 VERIFICACIONES DE SEGURIDAD

### ¡ADVERTENCIA!

- El peso total del usuario de la scooter y los accesorios nunca debe exceder los 175 kg.
- Antes de utilizar la scooter, compruebe que no esté establecida en modo de rueda libre y que todos los controles estén funcionando correctamente.
- Si descubre algún fallo en el funcionamiento de la scooter, llévela a que la reparen o revisen. Su distribuidor de Sunrise Medical puede ayudarle a detectar el fallo y corregirlo.
- Compruebe que las baterías estén cargadas. No utilice la scooter si las baterías tienen poca carga. De lo contrario, la scooter podría detenerse de manera repentina e inesperada.
- Recuerde que existe un momento al subirse o al bajarse de la scooter en el que el asiento no está debajo de usted.
- Tenga especial atención si conduce la scooter marcha atrás. Si una de las ruedas golpeará contra un obstáculo, podría perder el control de la scooter y caer.
- Nunca utilice la scooter en una pendiente a menos que esté seguro de que puede hacerlo sin perder tracción.
- Cuando viaje solo, compruebe siempre que el respaldo se encuentre en posición erguida y que el asiento apunte hacia delante.
- Levante la scooter solo por los componentes del armazón no desmontables.
- Nunca provoque un cortocircuito en las conexiones eléctricas, ya que podría causar una explosión.
- No utilice la scooter si alguno de los neumáticos estuviese dañado, o con exceso o escasez de presión de aire.
- Si utiliza un teléfono móvil, debe apagar la scooter.
- No fume mientras esté sentado en la scooter.
- Si se toma un descanso en la conducción, pero permanece sentado en la scooter durante más de un momento, apáguela desde la llave de arranque.

## 5.0 Ensamble y opciones

### 5.1 AJUSTES DEL ASIENTO

#### ¡ADVERTENCIA!

Siempre emplee las técnicas de levantamiento correctas al levantar componentes que superen los 10 kg.

**Reposabrazos abatibles** (Fig. 5.1): Al tirar del extremo de cualquiera de los dos reposabrazos, estos se pliegan hacia atrás para facilitar los procesos de subir y bajar de la Elite2.

**Palanca de giro del asiento** (Fig. 5.2): Se encuentra en lado inferior izquierdo del asiento. Al empujarla hacia delante, el asiento gira 360 grados; al soltarla, puede fijar el asiento en cualquier ángulo de 45 grados que desee.

**Ajuste de altura del asiento:** (Fig. 5.3) Puede ajustar la altura del tubo del asiento en cuatro posiciones distintas.

Con cuidado, afloje y extraiga los dos tornillos y tuercas, insértelos en la posición deseada y ajuste las tuercas.

**Mecanismo deslizante** (Fig. 5.4): Permite el movimiento del asiento hacia delante y atrás. Tire de la palanca ubicada debajo de la parte delantera del asiento, utilice las piernas y el cuerpo para deslizarse hasta la posición deseada y suelte la palanca.

### Extracción del asiento (Fig. 5.5 - 5.8)

1. Desplace la palanca de rotación del asiento hacia delante y gire el asiento hasta que apunte hacia el frente.
2. Colóquese detrás del asiento, pliegue los reposabrazos hacia arriba, y el respaldo hacia delante mediante la palanca de ajuste del respaldo.
4. Coloque las manos a ambos lados de la base del asiento, desplace la palanca de rotación del asiento hacia delante y levante el asiento de manera vertical manteniendo la espalda erguida. De ser necesario, flexione las rodillas.

### 5.2. RUEDAS ANTIVUELCO:

Vienen instaladas de fábrica y no deberían extraerse. El conjunto de piezas de las ruedas antivuelco está atornillado al armazón trasero de la scooter (Fig. 5.8).

#### ¡ADVERTENCIA!

Nunca utilice la scooter sin las ruedas antivuelco instaladas.

### 5.3 BATERÍAS:

 Lea la sección 9.0 de este manual para obtener más información acerca de las baterías y la carga.

#### ¡PELIGRO!

- No fume cerca ni exponga ningún elemento de las baterías a una fuente directa de calor (ej. llama desnuda, llamas de gas).
- No intente cambiar los fusibles por sí mismo.
- No intente evitar el fusible, ya que podría ser muy peligroso y provocar un incendio.
- Si sospecha de algún fallo, comuníquese con su distribuidor autorizado de Sunrise Medical a la brevedad.
- No provoque un cortocircuito en los terminales de las baterías. Recuerde que las herramientas y las joyas son elementos conductores y, si se cayeran sobre los terminales de las baterías, podrían causar quemaduras graves y hasta una explosión.
- Asegúrese de que los terminales de las baterías cuenten con las fundas de goma instaladas.
- Las baterías son objetos pesados. Siempre emplee las técnicas de levantamiento correctas cuando vaya a extraerlas de la scooter.
- Siempre utilice las asas para levantar las baterías.
- Siempre vuelva a colocar la barra de retención después de reemplazar o volver a colocar las baterías.





Fig. 5.1



Fig. 5.5



Fig. 5.2



Fig. 5.6

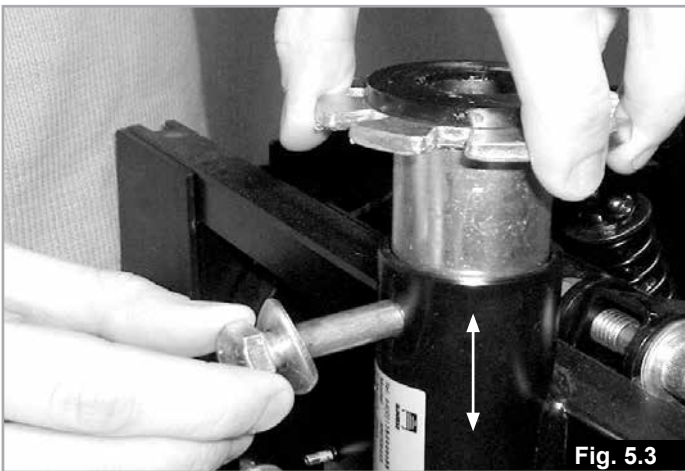

Fig. 5.3



Fig. 5.7



Fig. 5.4



Fig. 5.8



### Extracción de las baterías:

1. Extraiga el asiento (Fig. 5.5 - 5.8)
2. Para retirar la tapa de las baterías, levante y desenganche el pequeño lazo elástico de la clavija de retención y extraiga la tapa (Fig. 5.9)
3. Tire para separar las dos mitades de los enchufes plásticos de conexión de las baterías (Fig. 5.10).
4. Extraiga la barra de retención de la batería tirando de la grapa y deslizando la barra por el orificio (Fig. 5.11). **NOTA:** Esta barra ofrece dos orificios, tenga en cuenta qué posición está utilizando y vuelva a instalar la barra correctamente.
5. Si está volviendo a colocar las baterías o el cableado, retire hacia atrás la funda de goma y desconecte los terminales utilizando una llave de tuercas de 11 mm (Fig. 5.12).
6. Agáchese con las baterías ubicadas frente a usted, en el centro; pose los antebrazos sobre las rodillas para mayor apoyo (Fig. 5.13).
7. Tome las correas de la batería con ambas manos (Fig. 5.13).
8. Levante la batería de manera vertical estirando las piernas; mantenga siempre una postura erguida de la espalda (Fig. 5.14).
9. Coloque la batería en un lugar seguro; mantenga siempre una postura erguida de la espalda y flexione las rodillas cuando vaya a apoyarla.

**NOTA:** Si va a cambiar las baterías por un tamaño distinto, puede que necesite modificar la altura de la barra de retención de la batería para adaptarse a la nueva medida. Puede que también necesite colocar la tira de espuma con adhesivo en la cara posterior de la caja de la batería para evitar juego lateral. Simplemente corte la tira según el largo necesario. Si necesita mayor profundidad, adhiera una tira sobre otra.

### Pesos de baterías:

Tipo de batería	Peso kg
MK 60 amp (a 20 hs.)	19.3
MK 73.6 amp (a 20 hs.)	24.3
EXIDE-GNB 60 amp (a 20 hs.)	19.8
EXIDE-GNB 70 amp (a 20 hs.)	23.0

### 5.4 SOPORTE DE BASTONES

Montaje del armazón trasero Fig. 5.15

Montaje del asiento trasero Fig. 5.16

### ⚠️ ADVERTENCIA!

- Asegúrese de que el bastón esté firmemente sujeto al soporte.
- Asegúrese de que el bastón no interfiera con los mecanismos de la scooter.
- Asegúrese de que el bastón no sobresalga de la scooter.

- No intente extraer el bastón mientras la scooter está en movimiento.
- Siempre deténgase completamente y apague la electricidad de los controles antes de intentar extraer el bastón. Esto evitará operar la scooter inadvertidamente.

### 5.5 LUCES E INDICADORES,

Delante Fig. 5.17

Atrás Fig. 5.18

Asegúrese de que las luces y los indicadores estén funcionando correctamente y de que los cristales estén limpios antes de salir al aire libre por la noche o en escasa visibilidad.

**NOTA:** Los juegos de luces instalados en la scooter están constituidos por luces LED. Se trata de luces eficientes y fiables, lo que significa que no necesitará cambiar focos. De dañarse un juego de luces, comuníquese con su servicio técnico de mantenimiento/ reparación aprobado por Sunrise Medical para tareas de mantenimiento, reparaciones o garantía.

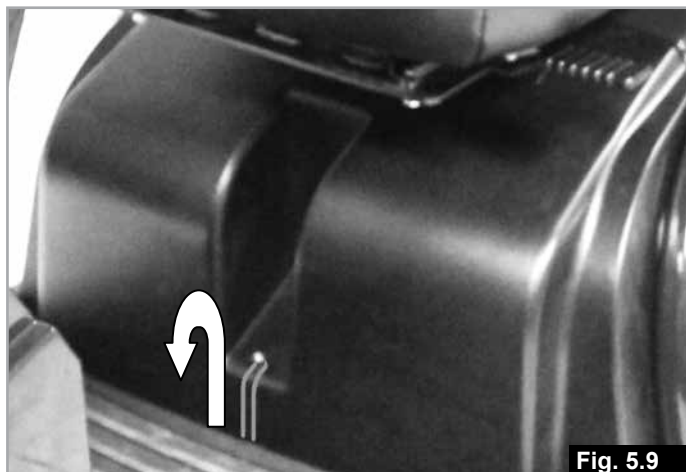

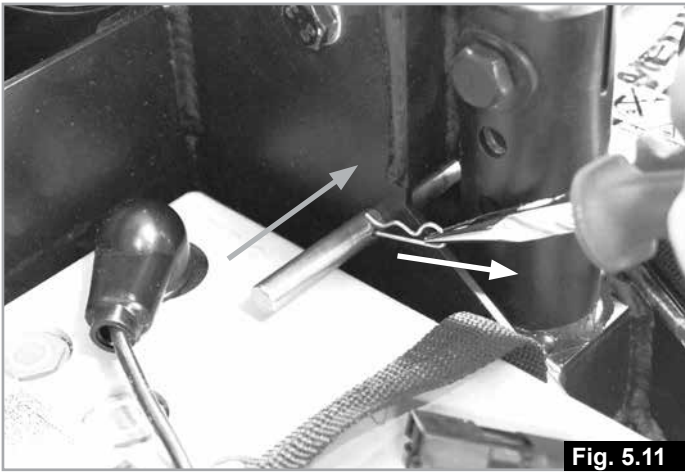

Fig. 5.11



Fig. 5.15



Fig. 5.12



Fig. 5.16



Fig. 5.13



Fig. 5.17



Fig. 5.14



Fig. 5.18

### 5.6 TOMACORRIENTE USB DE 5 V C.D.

Este enchufe provee un suministro eléctrico conveniente de 5V de c.c. y 1.2 A para que pueda conectar accesorios externos de baja corriente, como cargadores de teléfono, etc. (Fig. 5.19).

#### ¡ADVERTENCIA!

No conecte aparatos que excedan la capacidad nominal máxima de corriente del enchufe de electricidad. Si excede los 1.2 A, el suministro se cortará, pero se restablecerá de manera automática cuando extraiga la carga anormal de corriente.



Fig. 5.19

### 5.7 PLATAFORMA ELEVADA DE APOYO PARA LOS PIES (OPCIÓN NO DISPONIBLE PARA ESPAÑA)

Su finalidad es lograr el ángulo correcto entre la pierna y la rodilla a fin de obtener la máxima comodidad de aquellos usuarios con la parte inferior de la pierna más corta (Fig. 5.20).

#### ¡ADVERTENCIA!

Sea consciente de la altura adicional desde la base y tenga cuidado al subir y bajar de la scooter.



Fig. 5.20

### 5.8 EXTENSIÓN DEL RESPALDO

Esta opción ofrece apoyo y comodidad adicionales en la parte superior de la espalda y hombros. Es especialmente útil para usuarios de mayor altura (Fig. 5.21).

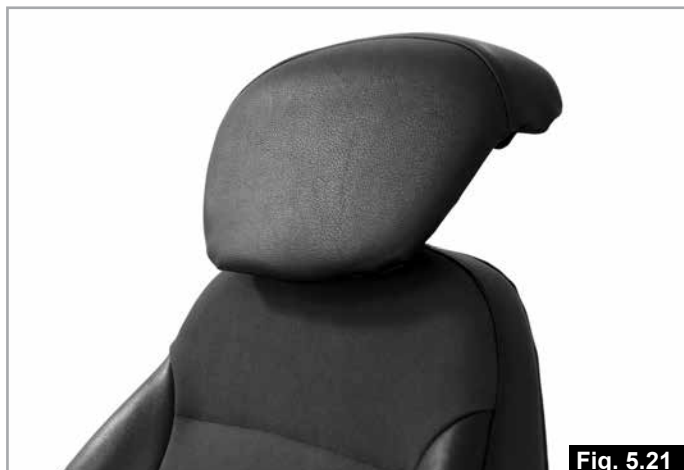

Fig. 5.21

### 5.9 REPOSACABEZAS

El reposacabezas evaluado según Prueba de colisión ofrece apoyo y comodidad adicionales a la parte posterior de la cabeza, cuello y hombros (Fig. 5.22).

### 5.10 MONTAJE TRASERO UNIVERSAL (OPCIÓN NO DISPONIBLE PARA ESPAÑA)

Este montaje se utiliza como apoyo del compartimento trasero para almacenaje, pero también puede servir de base para sujetar maletas pequeñas (Fig. 5.23).

#### ¡ADVERTENCIA!

- Máxima carga = 10 kg.
- El peso del conductor, más cualquier equipaje, no debe exceder el peso máximo del usuario permitido para la scooter.

### 5.9 REPOSACABEZAS

El reposacabezas evaluado según Prueba de colisión ofrece apoyo y comodidad adicionales a la parte posterior de la cabeza, cuello y hombros (Fig. 5.22).

### 5.10 MONTAJE TRASERO UNIVERSAL (OPCIÓN NO DISPONIBLE PARA ESPAÑA)

Este montaje se utiliza como apoyo del compartimento trasero para almacenaje, pero también puede servir de base para sujetar maletas pequeñas (Fig. 5.23).

#### ¡ADVERTENCIA!

- Máxima carga = 10 kg.
- El peso del conductor, más cualquier equipaje, no debe exceder el peso máximo del usuario permitido para la scooter.

### 5.11 CESTA POSTERIOR (OPCIÓN NO DISPONIBLE PARA ESPAÑA)

Esta opción amplía la capacidad de equipaje y carga de compras de la scooter. Es una pieza desmontable y consta de un brazo de sujeción (Fig. 5.24).

#### ¡ADVERTENCIA!

- Máxima carga = 5kg.
- El peso del conductor, más cualquier equipaje, no debe exceder el peso máximo del usuario permitido para la scooter.



Fig. 5.22



Fig. 5.23

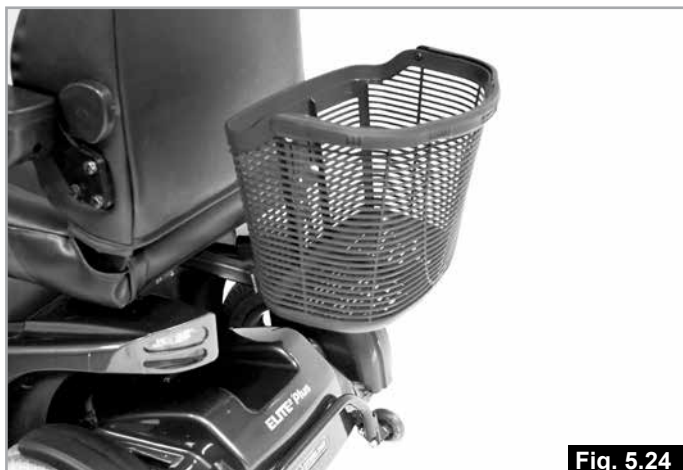

Fig. 5.24



### 5.12 COMPARTIMENTO TRASERO PARA ALMACENAJE (OPCIÓN NO DISPONIBLE PARA ESPAÑA)

Esta opción ofrece una mayor protección contra el clima y seguridad para objetos como ropa impermeable, compras, efectos personales, etc.

Cuando se cierra con llave, el compartimento para almacenaje no puede abrirse ni puede extraerse de la scooter. Cuando abre el compartimento con la llave, puede acceder al interior y, de ser necesario, extraerlo de la scooter con solo pulsar un botón (Fig. 5.25).

#### ⚠ ¡ADVERTENCIA!

- Máxima carga de almacenaje = 10 kg.
- El peso del conductor, más cualquier equipaje, no debe exceder el peso máximo del usuario permitido para la scooter.

### 5.13 PEDAL (OPCIÓN NO DISPONIBLE PARA ESPAÑA)

Se puede colocar en cualquier sitio de la base para los pies de la scooter o sobre la plataforma elevada de apoyo para los pies. Se utiliza junto con un asa giratoria o una palanca de control lateral. También se utilizan dos botones: uno para cambiar entre dirección hacia delante o marcha atrás y el otro para cambiar entre el control de pie y el asa giratoria o la palanca de control lateral (Fig. 5.26).

Consulte también las secciones 7.12 y 7.13.

#### ⚠ ¡ADVERTENCIA!

El accionamiento accidental del pedal mientras la scooter está encendida provocará el movimiento de esta. Manéjese con precaución y siempre apague la scooter cuando no esté conduciéndola.

### 5.14 ACELERADOR MEDIANTE GIRO DE EMPUÑADURA (OPCIÓN NO DISPONIBLE PARA ESPAÑA)

El control de empuñadura giratoria puede utilizarse solo o junto con el control de pie. Si se lo utiliza solo, consta de un botón para cambiar entre dirección hacia delante o marcha atrás. Si, en cambio, se lo utiliza junto con el control de pie, consta de dos botones: uno para cambiar entre dirección hacia delante o marcha atrás y otro para seleccionar cada control (Fig. 5.27). Consulte también las secciones 7.12 y 7.13.

### 5.15 APOYO DE PIE DE ÁNGULO AJUSTABLE (OPCIÓN NO DISPONIBLE PARA ESPAÑA)

El apoyo de pie brinda un apoyo adicional para el pie, el tobillo y la pierna, lo que ayuda a prevenir calambres y reduce el dolor de las articulaciones. Se lo puede colocar en cualquier sitio de la base para los pies de la scooter o sobre la plataforma elevada de apoyo para los pies (Fig. 5.28).



Fig. 5.25



Fig. 5.26



Fig. 5.27



Fig. 5.28

### 5.16 ELEVACIÓN ELÉCTRICA DEL ASIENTO (OPCIÓN NO DISPONIBLE PARA ESPAÑA)

Este es un dispositivo de ayuda para su estilo de vida. Puede ayudar al usuario a alcanzar objetos sin tener que ponerse de pie, por ejemplo cuando está de compras o al acercarse a un mostrador de servicio, como el check-in de un aeropuerto.

Se controla a partir de un interruptor montado debajo del asiento (Fig. 5.29).

#### ⚠ ¡ADVERTENCIA!

- Cuando ejecuta la función de elevación eléctrica del asiento, esto afectará la estabilidad de la scooter.
- No intente alcanzar algo con esfuerzo desde el asiento de la scooter.
- No haga funcionar la elevación eléctrica del asiento en pendientes pronunciadas.
- No haga funcionar el dispositivo de rueda libre.
- Preste atención a los obstáculos colgantes (como alacenas de cocina) cuando hace funcionar la elevación eléctrica del asiento.
- Esté atento. Cuando haga funcionar la elevación eléctrica del asiento, tenga cuidado con los niños pequeños, las mascotas, etc.
- Para prevenir las caídas, se recomienda que los reposabrazos estén bajos cuando hace funcionar la elevación del asiento.
- Para su seguridad, cuando está en funcionamiento la elevación del asiento, todos los movimientos eléctricos se detienen. Al volver a colocar el asiento en posición normal, restablecerá la marcha.
- Al igual que con todas las piezas movibles, procure no atraparse los dedos.



Fig. 5.29



Fig. 5.30

### 5.17 REPOSAPIÉS ELEVABLES MANUALMENTE (OPCIÓN NO DISPONIBLE PARA ESPAÑA)

Este accesorio ofrece mayores posibilidades de asiento y posicionamiento. Está diseñado para los usuarios que necesitan un control y apoyo más flexibles para las piernas y los pies (Fig. 5.30).

### 5.18 ALMOHADILLADO REPOSAPIERNAS PARA AMPUTADOS (OPCIÓN NO DISPONIBLE PARA ESPAÑA)

Este accesorio proporciona apoyo adicional para amputados, en forma de una plataforma estable y cómoda. Es totalmente adaptable para permitir el posicionamiento preciso e individual de cada usuario (Fig. 5.31).

### 5.19 SOPORTE PARA AJUSTE EN ALTURA DEL REPOSABRAZOS (OPCIÓN NO DISPONIBLE PARA ESPAÑA)

Un soporte adicional para permitir ajustar la altura de los reposabrazos ajustables en ángulo (Fig. 5.32).



Fig. 5.31



Fig. 5.32

### 5.20 ESPEJO RETROVISOR

La posición del espejo puede ajustarse completamente, y va montado sobre el manillar. Hay de dos clases: de montaje izquierdo y montaje derecho (Fig. 5.33).

### 5.21 ANDADOR – ROLLATOR (OPCIÓN NO DISPONIBLE PARA ESPAÑA)

Este armazón de montaje en la parte trasera permite el transporte de andadores y rollators de Sunrise Medical a bordo de la scooter (Fig. 5.34).

#### ⚠ ¡ADVERTENCIA!

- Tenga en cuenta que todos los accesorios acoplados o cargados aumentan el tamaño efectivo de la scooter.
- Tenga especial cuidado al realizar maniobras si está llevando un andador o rollator.
- Compruebe que los accesorios cargados estén firmemente asegurados antes de trasladarse.
- Tenga en cuenta que la carga que están llevando puede cubrir las luces traseras de la scooter. Si éste es el caso, utilice la acera mientras transporta este tipo de objetos detrás, especialmente por la noche.

### 5.22 SOPORTE DE TUBO DE OXÍGENO (OPCIÓN NO DISPONIBLE PARA ESPAÑA)

Existen dos diámetros: 100 y 120 mm.

Los dos se ajustan al asiento a través de los tornillos de soporte del reposabrazos.

Los dos pueden ir montados en el lado izquierdo o derecho del asiento. El soporte está diseñado para llevar una botella de 3,9 kg (Fig. 5.35).

#### ⚠ ¡ADVERTENCIA!

Si está tomando oxígeno, siga todas las normas de seguridad relativas al uso de este gas.

- No entre en sitios donde podrían utilizarse llamas desnudas.
- No fume.
- No utilice dispositivos de transmisión como teléfonos móviles, etc.

### 5.23 PARACHOQUES DELANTERO COMPLETO (OPCIÓN NO DISPONIBLE PARA ESPAÑA)

Este parachoques delantero completamente integrado está disponible como pieza opcional (Fig. 5.36).



Fig. 5.33



Fig. 5.34



Fig. 5.35

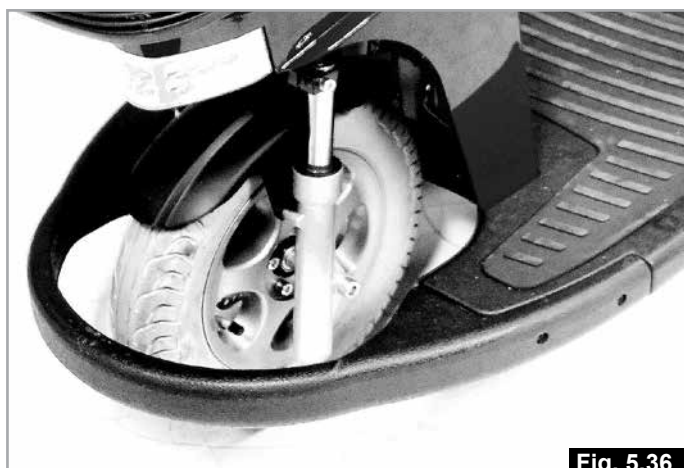

Fig. 5.36



## 5.24 PARACHOQUES DELANTEROS EN CADA EXTREMO

Los parachoques en cada extremo son piezas estándar cuando salen de fábrica (Fig. 5.37).

## 5.25 NEUMÁTICOS MACIZOS (OPCIÓN NO DISPONIBLE PARA ESPAÑA)

Los neumáticos macizos están disponibles como opción. Los neumáticos macizos ofrecen mayor seguridad para el usuario, ya que no se pinchan.

**NOTA:** Los neumáticos macizos tienen el efecto de producir una conducción más firme (Fig. 5.38).

## 5.26 PANTALLA FRONTAL (NO HAY FOTO DISPONIBLE). (OPCIÓN NO DISPONIBLE PARA ESPAÑA)

### ⚠️ ADVERTENCIA!

- No doble la pantalla.
- No exponga la pantalla a fuertes impactos.
- Mantenga la pantalla limpia utilizando agua tibia jabonosa, para no obstaculizar su visión.
- Si la banda de goma de alrededor se daña o se pierde, reemplácela de inmediato.



Fig. 5.37



Fig. 5.38

## 6.0 Cómo utilizar la scooter

### ⚠️ ADVERTENCIA!

- Ciertas piezas de la scooter son pesadas. Siempre emplee las técnicas de levantamiento correctas.
- Si tiene dudas acerca de cómo levantar o extraer alguna de las piezas del conjunto o de cómo llevar a cabo alguna otra tarea que implique esfuerzo físico, solicite ayuda de un tercero que pueda hacerlo por usted.

### 6.1 PREPARACIÓN PARA EL TRANSPORTE DE LA SILLA EMBALADA:

Extraiga las baterías, tal como se describe en la sección 5.3.

Levante las baterías por las asas.

Asegúrese de haber extraído el asiento (sección 5.0) o plegado y que el brazo del manillar esté plegado en la posición más baja.

### 6.2 PARA VOLVER A USAR LA SCOOTER:

Realice los pasos anteriores a la inversa; es decir Vuelva a colocar las baterías.

### ⚠️ ADVERTENCIA!

- Nunca levante la scooter por los reposabrazos, el asiento o el manillar, ya que podrían producirse lesiones en el usuario o en el vehículo.

### 6.3 RECLINACIÓN DEL RESPALDO DEL ASIENTO

#### ⚠️ ADVERTENCIA!

- Tenga cuidado cuando ajuste el ángulo de reclinación del respaldo, ya que podría producir una caída hacia atrás y producir lesiones en el usuario o daños en la scooter.
- Al regular el ángulo del respaldo, procure no atraparse los dedos.

El ángulo de reclinación del respaldo del asiento se modifica mediante la palanca que se muestra en la Fig. 6.1.

### 6.4 RESPALDO LUMBAR DEL ASIENTO

Si la opción está instalada, la scooter puede contar con un ajuste lumbar del respaldo opcional. (Fig. 6.2) El ajuste se realiza girando el pomo roscado ubicado detrás del reposabrazos, del lado izquierdo de la scooter. Gire el pomo en la dirección que muestra la flecha para aumentar el apoyo lumbar. El apoyo lumbar aumenta y disminuye si gira el pomo roscado en la dirección mostrada.



### 6.5 POSICIÓN DEL ASIENTO

El asiento de la scooter se puede ajustar en una posición hacia adelante o hacia atrás. La palanca de ajuste se encuentra a la derecha, en la parte delantera inferior del asiento. Tire de la palanca hacia arriba y utilice las piernas y el cuerpo para conseguir la posición deseada; a continuación, suelte la palanca, (Fig. 6.3).

### 6.6 ÁNGULO DE LOS REPOSABRAZOS

Puede ajustar el ángulo de los reposabrazos de la scooter para mayor comodidad del usuario. El pomo rosado (1) se encuentra debajo del reposabrazos. El pomo se gira hacia ambos lados para aumentar o disminuir el ángulo del reposabrazos (Fig. 6.4).

### 6.7 REGULACIÓN DEL MANILLAR

#### PELIGRO!

- No ajuste el brazo del manillar mientras la scooter está en marcha, ya que podría ocasionar un accidente si pierde el control.
- No utilice el asa de ajuste del manillar para colgar elementos como bolsas, etc.
- Asegúrese mantener los dedos u otros elementos alejados del área inferior del brazo del manillar cuando realice ajustes. Podrían ocurrir lesiones graves debido al atrapamiento.

Puede ajustar el ángulo del brazo del manillar para subir y bajar de la scooter con mayor facilidad como también para obtener una posición de conducción más cómoda.

1. Gire la palanca en el sentido del reloj.
2. Sostenga el manillar y empuje o tire hasta lograr la posición deseada.

El manillar contiene un amortiguador de gas para ajustar la posición del brazo, (Fig. 6.5).

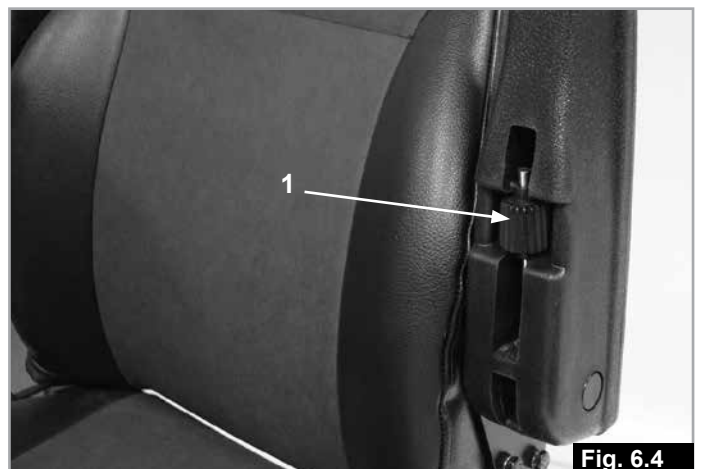

## 6.8 AJUSTE DEL MANILLAR DELTA DE LA ELITE<sup>2</sup> XS, RS

### ¡PRECAUCIÓN!

Puede ajustar el ángulo del manillar Delta de la scooter Elite<sup>2</sup> según las necesidades del usuario (Fig. 6.6). El manillar está fijado dentro del sistema de control. De ser necesario, su distribuidor o agente autorizado puede ajustar el ángulo del manillar. No intente ajustarlo por cuenta propia. Si se llevase a cabo el ajuste no autorizado, el sistema de control de la scooter podría dañarse.

## 6.9 AJUSTE DEL MANILLAR DE LA ELITE<sup>2</sup> PLUS

### ¡PRECAUCIÓN!

- Puede ajustar el ángulo del manillar de la scooter Elite<sup>2</sup> PLUS según las necesidades del usuario (Fig. 6.7). El manillar está fijado dentro del sistema de control.
- De ser necesario, su distribuidor o agente autorizado puede ajustar el ángulo del manillar. No intente ajustarlo por cuenta propia. Si se llevase a cabo el ajuste no autorizado, el sistema de control de la scooter podría dañarse.

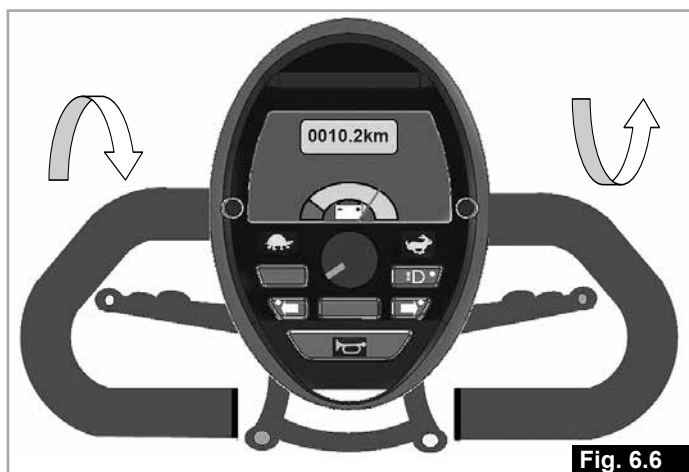

## 6.10 PENDIENTES

Consulte también la sección 4.20.

Las instrucciones que siguen le explican cómo maniobrar de manera correcta en rampas pronunciadas y pendientes, haciendo especial hincapié en los descensos (Fig. 6.8).

### ¡PELIGRO!

- Se recomienda la velocidad mínima cuando viaje en pendiente, especialmente marcha atrás.
- Recomendamos enfáticamente que coloque el respaldo del asiento en posición erguida durante las maniobras en pendiente.
- Si se detiene en una pendiente, comience a moverse lentamente y, de ser necesario, inclínese levemente hacia delante para contrarrestar la tendencia de la rueda delantera de elevarse.
- En bajada, es importante no permitir que la scooter exceda la velocidad normal. El método más seguro es bajar las pendientes pronunciadas de manera lenta y detenerse de inmediato si tiene dudas acerca de cómo manejar la dirección.
- Si la scooter gana velocidad, suelte la palanca de control para disminuir la marcha o detenerse por completo.
- Vuelva a comenzar lentamente y no permita que aumente la velocidad.
- Asegúrese de que la scooter esté en modo de conducción, ya que eso garantizará que el sistema de frenos automáticos esté activo.
- No se recomienda subir o bajar una pendiente con los frenos automáticos desengranados debido al peligro intrínseco.
- Reduzca siempre la velocidad al dar vuelta a las esquinas, especialmente cuando la pendiente es hacia abajo.
- Si no sigue este procedimiento, la scooter podría volcar.
- No atraviese perpendicularmente pendientes superiores a 10° grados (1 en 6).
- El incumplimiento de esta advertencia puede dar lugar a que la scooter vuelque.

## 6.11 ASCENSO DE PENDIENTES

(Fig. 6.8).

- Siempre que sea posible suba las pendientes y las rampas de cara a la pendiente.
- Al subir o bajar una colina muy larga, es buena idea detenerse un momento para descansar durante el trayecto. Esto ayuda al rendimiento de la scooter y permite que el motor se enfríe.
- No atravesie perpendicularmente pendientes superiores a 10° grados (1 en 6).
- Reduzca al mínimo la velocidad cuando baje marcha atrás una pendiente.
- No intente conducir la scooter con las ruedas en diferentes niveles, por ejemplo con una rueda sobre la acera y con la otra sobre el pavimento.

## 6.12 DISPOSITIVO DE RUEDA LIBRE

**¡PELIGRO!**

Consulte también la sección 4.7

- No se siente en la scooter cuando está activado el modo de rueda libre.
- No intente conducir la scooter cuando está activado el modo de rueda libre.
- Nunca permita que alguien empuje la scooter si está activado el modo de rueda libre cuando usted todavía está en el vehículo.
- No active el modo de rueda libre cuando la scooter está detenida o estacionada en una pendiente pronunciada.
- Nunca intente activar el modo de rueda libre mientras usted todavía se encuentra a bordo de la scooter.

Tire de la palanca hacia abajo para que quede en posición rueda libre.

Las ruedas motrices girarán libremente. Si desea empujar la scooter con los motores apagados, tiene que seguir este procedimiento. Si las palancas están hacia arriba, las ruedas motrices conectarán de manera automática con el mecanismo de propulsión (Fig. 6.9).

## 6.13. PRESIÓN DE LOS NEUMÁTICOS:

Es importante verificar la presión con regularidad, junto con el estado de desgaste de los neumáticos.

La presión máxima recomendada para las ruedas debe ser de hasta:

- Elite2 XS y RS = 1.8-2.0 bar (25-28 P.S.I.)
- Elite2 Plus = 2.4-2.5 bar (33-35 P.S.I.).

Para más información acerca de los neumáticos, consulte las secciones 18.2 y 18.3.

**¡PELIGRO!**

Nunca infle los neumáticos con la bomba de aire de una estación de servicio. Recomendamos usar una bomba manual o un regulador de presión (manómetro).

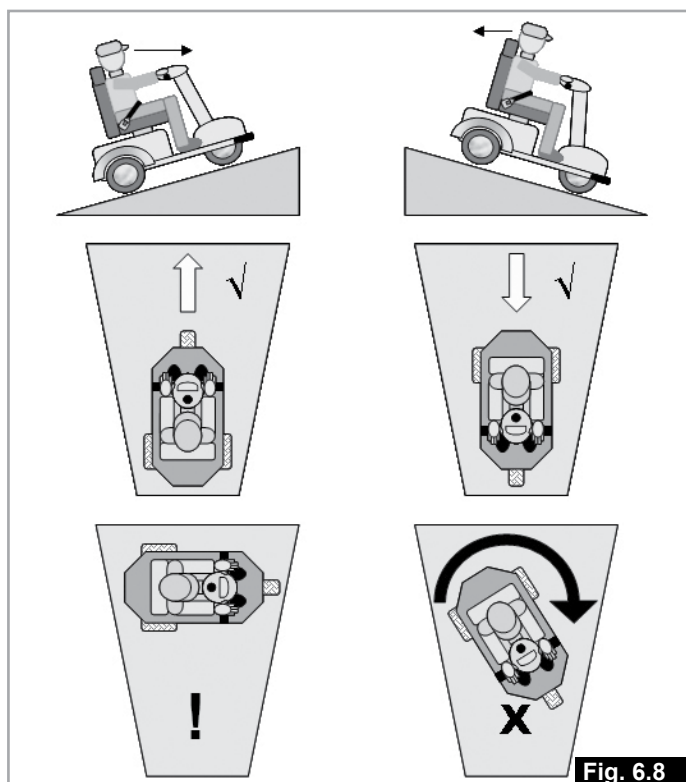

Fig. 6.8

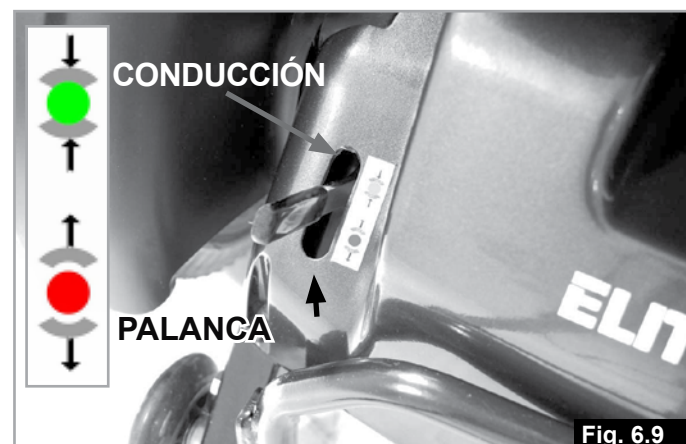

Fig. 6.9

### 6.14 SUBIR BORDILLOS O ESCALONES

La Scooter puede subir y bajar bordillos y otros obstáculos de hasta 100 mm (4").

Recuerde que, al subir bordillos, debe hacerlo sentado de frente al obstáculo y hacia delante, a 90° (Fig. 6.10).

Acérquese al bordillo o escalón desde una distancia mínima de 500 mm, seleccione una velocidad mediana a alta y acelere sin detenerse.

Inclinarse hacia delante también ayudará a maximizar la estabilidad. **NOTA:** Las personas de mucho peso necesitarán mayor velocidad.

#### ⚠ ¡ADVERTENCIA!

- La velocidad de acercamiento y el proceso pueden variar dependiendo del rendimiento de la scooter y el tipo de rueda.
- Los neumáticos muy poco inflados pueden causar la pérdida de control al subir un bordillo y dañar la scooter.

### 6.15 BAJAR BORDILLOS O ESCALONES

Para bajar un bordillo, colóquese de frente a él a 90°, pero seleccione un ajuste de velocidad bajo.

Avance y lentamente permita que la scooter baje el bordillo con cuidado, con la(s) rueda(s) delantera(s) primero.

Las ruedas estabilizadoras traseras pueden establecer contacto con el bordillo al bajar; esto es normal (Fig. 6.11).

### 6.16 UTILIZACIÓN DE LA SCOOTER CERCA DEL AGUA

Tenga especial cuidado al utilizar la scooter cerca de aguas abiertas. Los caminos de sirga, playas, muelles y riberas de ríos pueden ser lugares peligrosos.

#### ⚠ ¡PELIGRO!

- No viaje por una superficie inclinada que conduce a la orilla del agua.
- Mantenga una distancia de al menos una scooter desde la orilla del agua siempre que sea posible.
- Tenga cuidado con posibles obstáculos ocultos, como raíces de árboles, tapas de alcantarillas y aros de amarre, ya que podría perder el control si golpea contra uno de ellos de manera inesperada.
- Utilice una velocidad de conducción baja.
- Nunca dé marcha atrás hacia aguas abiertas.
- No conduzca por cuesta arriba o abajo si la pendiente se encuentra cerca de la orilla del agua.
- Dé paso a los peatones en caminos de sirga y senderos.
- Haga sonar la bocina para alertar a otras personas de su presencia.
- Nunca trate de maniobrar para adelantar a peatones si cree que quedará demasiado cerca de la orilla del agua.
- Evite conducir por pendientes pronunciadas cuya superficie es de arena, grava, barro o césped húmedo.
- Tenga especial cuidado en los días ventosos, ya que la ropa suelta, como capas o mantas podrían volarse y afectar los controles o bloquearle temporalmente la visión.
- No se acerque a aguas abiertas durante una tormenta.

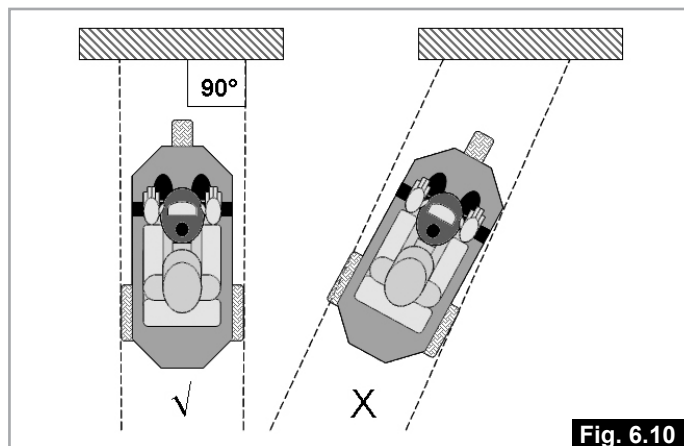

Fig. 6.10

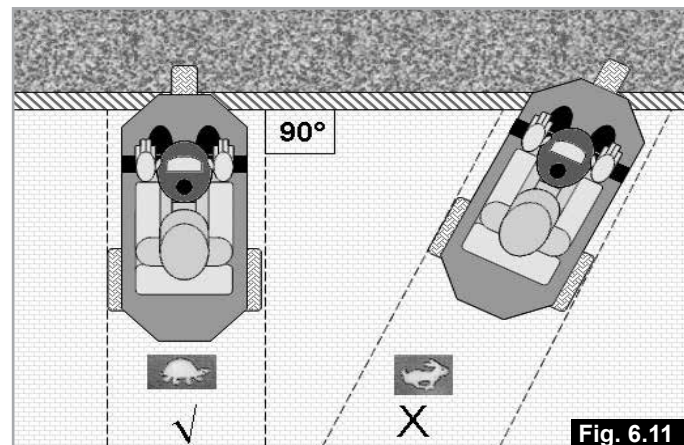

Fig. 6.11

- Cuando está detenida la scooter, apáguela desde la llave de contacto.
- Cumpla todas las leyes, normas y reglamentos locales.

#### ⚠ ¡PRECAUCIÓN!

- Siempre limpie la scooter exhaustivamente si ha sido expuesta a superficies de barro, arena, sal u otros contaminantes.
- No utilice manguera ni hidrolavadora a presión (consulte la sección 11).



**7.0 Sistema de control de la scooter**

**7.1 SISTEMA DE CONTROL DE LA ELITE<sup>2</sup> XS, RS**

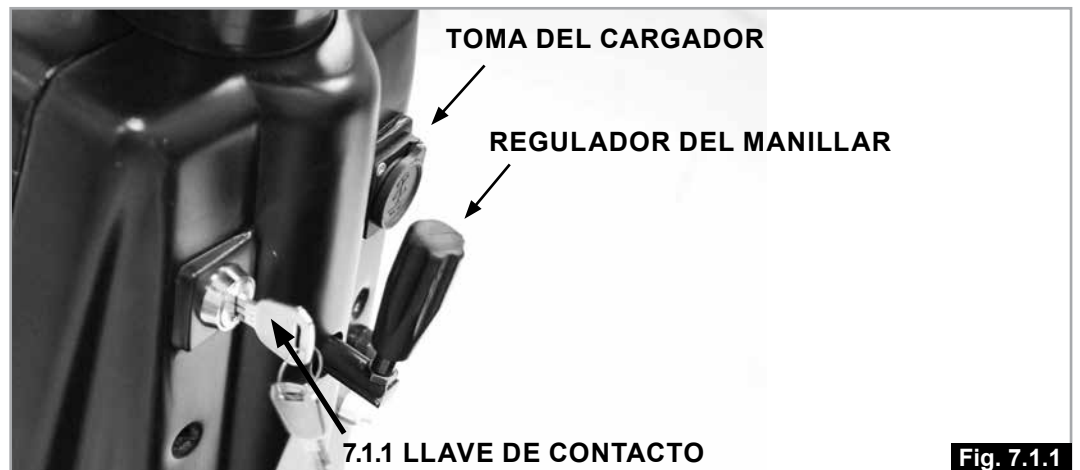
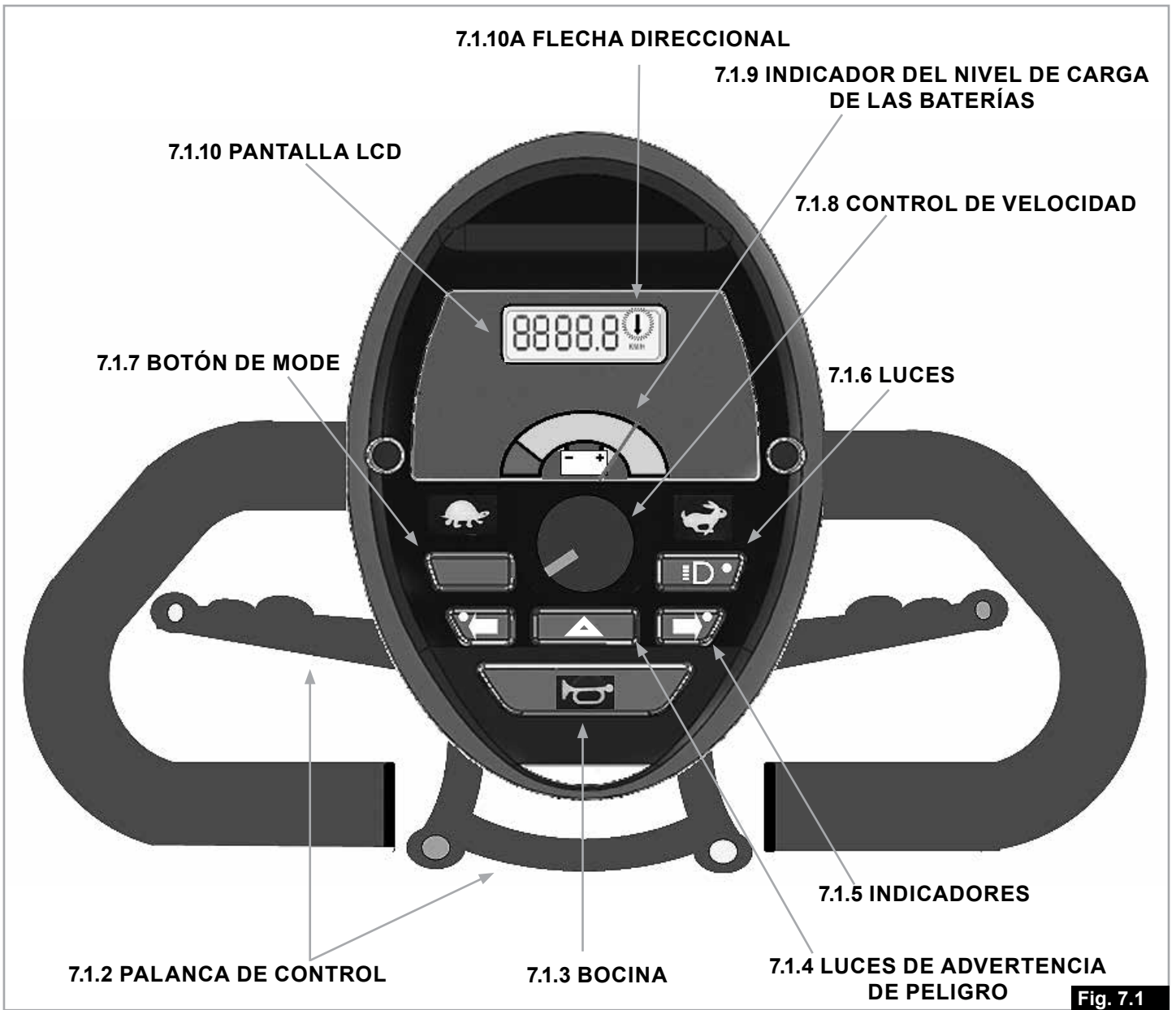

Consulte las Fig. 7.1, Fig. 7.1.1, Fig. 7.1.2 y Fig. 7.1.3

### 7.1.1 LLAVE DE CONTACTO ON/OFF (ENC/APAG)

La llave de encendido y apagado suministra energía al sistema electrónico de control, que, a su vez alimenta a los motores de la scooter.

- Para encender la unidad (ON), inserte la llave de manera vertical y gírela 90 grados en el sentido de las agujas del reloj.
- Para apagar la scooter (OFF), vuelva a girar la llave hasta la posición vertical y extráigala (Fig. 7.1.1).

#### **¡ADVERTENCIA!**

- No utilice la llave de encendido y apagado para detener la scooter a menos que se trate de una emergencia. (Si lo hace, reducirá la vida útil de los componentes de tracción de la scooter).
- A fin de evitar movimientos inesperados o no deliberados de la scooter y para preservar la potencia de las baterías, se recomienda apagar la llave cuando el vehículo está detenido o no se está utilizando.

### 7.1.2 PALANCA DE CONTROL

Situada junto a las asas. La palanca de control maneja la velocidad así como el desplazamiento hacia delante y atrás.

Tire suavemente con la mano derecha o empuje con el pulgar izquierdo para mover la scooter hacia adelante. La cantidad de presión aplicada sobre la palanca también controla, en proporción, la velocidad de la scooter.

La mano izquierda o pulgar derecho desplazan la Elite2 hacia atrás y también controlan la velocidad de la scooter en marcha atrás.

Si se la suelta, la palanca vuelve automáticamente a su lugar y la scooter se detendrá con delicadeza.

Cuando suelta la palanca, se engrana el freno.

#### **¡ADVERTENCIA!**

El configuración predeterminada de fábrica se describe anteriormente. Tenga en cuenta que puede que el funcionamiento del acelerador se haya revertido por la programación, especialmente si usted es un segundo usuario de la scooter.

Cuando frene, se encenderán las luces LED traseras de alta visibilidad correspondientes al freno. Estas también funcionan cuando las luces de la scooter están encendidas.

Al dar marcha atrás, puede programar la activación de una señal sonora para advertir a otros vehículos o peatones del movimiento de la scooter.

**NOTA:** La opción de alarma sonora al dar marcha atrás está desactivada de forma predeterminada, pero puede activarla un distribuidor o proveedor de Sunrise Medical. No se recomienda desactivar esta función si se trata de un requisito legal de su país o estado.

**NOTA:** Puede intercambiar las funciones de avance y retroceso de operación con mano derecha a mano izquierda, desde la programación. Póngase en contacto con su distribuidor local de Sunrise.

**NOTA:** Su distribuidor local autorizado de Sunrise puede ajustar el ángulo del asa para que quede en la posición más cómoda.

#### **¡ADVERTENCIA!**

Es importante que detenga la scooter antes de cambiar la dirección de delante a atrás.

Siempre antes de subirse o bajarse de la scooter procure apagar el sistema de control mediante la llave correspondiente.

### 7.1.3 BOCINA

La bocina tocará siempre que este botón esté oprimido.

### 7.1.4 LUCES DE ADVERTENCIA DE PELIGRO

Al pulsar este botón, si la scooter está en marcha, los indicadores LED traseros y delanteros parpadearán en simultáneo.

También se iluminarán los indicadores visuales de los botones de dirección, en las teclas.

Presione el botón de nuevo y las luces de advertencia de peligro se apagarán.

### 7.1.5 INDICADORES

Al pulsar el botón, se iluminarán de manera intermitente los indicadores LED delanteros y traseros, lo que marca que está girando la scooter. En las teclas, la luz del indicador visual también parpadeará, y la scooter emitirá un pitido.

Para apagar los indicadores, pulse el botón de nuevo. De lo contrario, los indicadores de dirección se apagarán automáticamente después de una distancia aproximada de 30 metros.

### 7.1.6 LUCES

Al pulsar el botón, se enciende la luz LED delantera del faro y las luces LED traseras

**NOTA:** Si olvida las luces encendidas después de usar la scooter, al extraer la llave de encendido/apagado, se apagarán de manera automática.

### ¡ADVERTENCIA!

Asegúrese de que las luces y los indicadores estén funcionando correctamente y de que los cristales estén limpios antes de usar la scooter por la noche o durante condiciones de escasa visibilidad.

### 7.1.7 BOTÓN DE MODE

Pulsar el botón de Mode cambiará la información que aparece en la pantalla LCD 7.1.10

- Pulsar y MANTENER el botón de Mode volverá a cero la distancia de trayecto visualizada.
- Presione una vez para ver la distancia total recorrida.
- Presione dos veces para ver la distancia total de trayecto recorrida (la pantalla LCD mostrará una "t").
- Presione una tercera vez para ver el total de horas de uso.
- Presione una cuarta vez para volver a la visualización de velocidad.

### 7.1.8 CONTROL DE VELOCIDAD

Esta función permite establecer la velocidad deseada de la scooter.

Gire el dial en el sentido anti-horario para disminuir a una marcha tranquila. Gírelo en el sentido horario para aumentar la velocidad al máximo

Recuerde que sólo con práctica puede lograr convertirse en un conductor competente. Busque un entorno seguro y sin riesgos para practicar el control de su scooter hasta familiarizarse con los controles y funciones.

### ¡ADVERTENCIA!

Para la seguridad del usuario y otros peatones, Sunrise Medical recomienda que mientras conduzca en aceras y otras sendas peatonales, la velocidad preestablecida de la scooter debería ser menor a 6km/h (4 m/h).

### 7.1.9 NIVEL DE CARGA DE LAS BATERÍAS

Este nivel indica la cantidad promedio de carga que tiene en las baterías. Verde indica que la batería está totalmente cargada con una carga reducida del indicador rojo. Rojo indica advertencia y una carga restante de menos de la mitad (Etiqueta 7.1.9). Tenga en cuenta que el medidor fluctuará cuando acelere desde el arranque o conduzca subiendo una pendiente; esto es normal. La lectura del medidor será más precisa cuando la scooter se desplace sobre suelo plano.

### 7.1.10 PANTALLA LCD (7.1.10)

La pantalla LCD retroiluminada puede mostrar:

- Velocidad en kilómetros por hora (km/h) o en millas por hora (m/h).
- La distancia total en (km) o en millas (m),
- La distancia del trayecto (vuelva esta cifra a cero sosteniendo presionado el botón de MODO 7.1.7 (Fig. 7.1).
- El total de horas de uso de la scooter (h).
- Visualización de fallos (Consulte la sección de solución de problemas).

Cuando se lo utiliza con un control de pie o asa giratoria de mano, la flecha intermitente indica la trayectoria en dirección hacia atrás (Fig. 7.1- Etiqueta 7.1.10A) (Consulte también la sección 7.13).

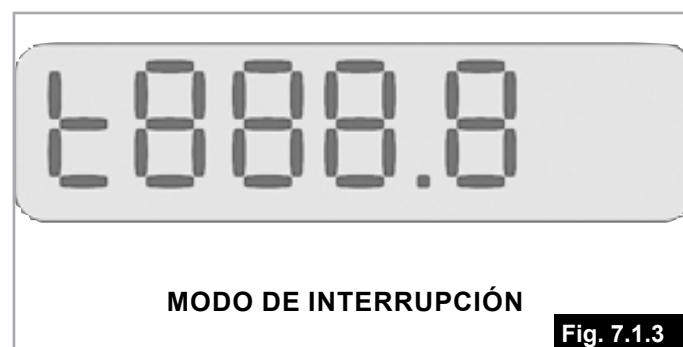

7.2 SISTEMA DE CONTROL OPCIONAL ELITE<sup>2</sup> PLUS (FIG. 7.2)

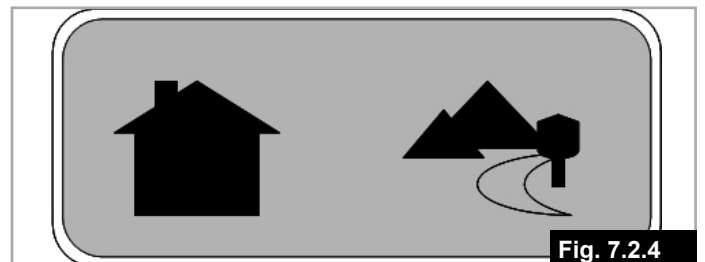
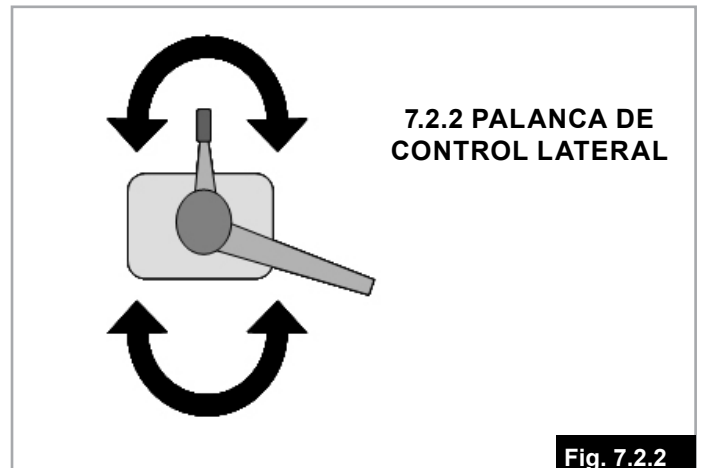
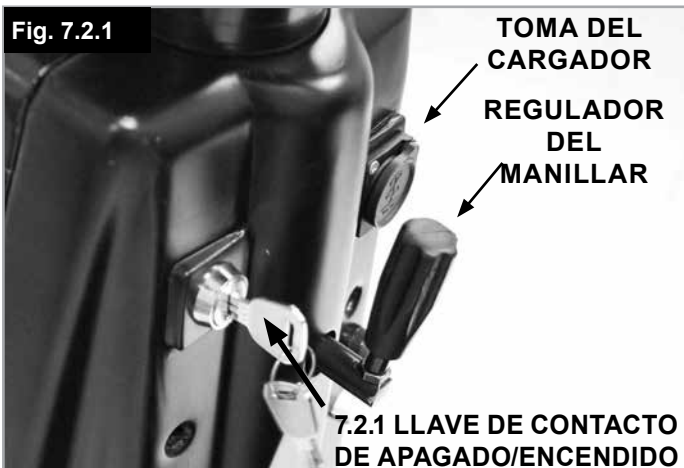



Consulte las Fig. 7.2, Fig. 7.2.1, Fig. 7.2.2, Fig. 7.2.3, Fig. 7.2.4 y Fig. 7.2.5

### 7.2.1 LLAVE DE CONTACTO DE APAGADO/ ENCENDIDO

La llave de encendido y apagado suministra energía al sistema electrónico de control, que, a su vez alimenta a los motores de la scooter.

Para encender la unidad (ON), inserte la llave de manera vertical y gírela 90 grados en el sentido de las agujas del reloj.

Para apagar la unidad (OFF), vuelva a girar la llave hasta la posición vertical y extráigala (Fig. 7.2.1).

#### ¡ADVERTENCIA!

- No utilice la llave de encendido y apagado para detener la scooter a menos que se trate de una emergencia. (Si lo hace, reducirá la vida útil de los componentes de tracción de la scooter).
- A fin de evitar movimientos inesperados o no deliberados de la scooter y para preservar la potencia de las baterías, se recomienda apagar la llave cuando el vehículo está detenido o no se está utilizando.

### 7.2.2 PALANCA DE CONTROL (ACELERADOR LATERAL)

Situada junto a las asas. La palanca de control o el acelerador lateral manejan la velocidad así como el desplazamiento hacia delante y atrás.

Tire suavemente de la palanca hacia arriba para mover la scooter hacia adelante. La cantidad de presión aplicada sobre la palanca también controla, en proporción, la velocidad de la scooter.

Pulsar el botón del pomo ubicado en la parte superior de la palanca, hará desplazar la scooter hacia atrás y también controlará, en proporción la velocidad de la scooter en marcha atrás.

Por otro lado, si empuja la palanca hacia abajo, también hará desplazar la scooter hacia atrás. Una vez más, el valor nominal de la velocidad está controlado por el movimiento de la palanca.

Si se la suelta, la palanca vuelve automáticamente a su lugar y la scooter se detendrá con delicadeza. Cuando suelta la palanca, se engrana el freno.

Cuando frene, se encenderán las luces LED traseras de alta visibilidad correspondientes al freno. Estas también funcionan cuando las luces de la scooter están encendidas.

Existe la posibilidad de establecer una alarma sonora programable para advertir a otros vehículos o peatones cuando da marcha atrás.

**NOTA:** La opción de alarma sonora al dar marcha atrás está desactivada de forma predeterminada, pero puede activarla un distribuidor o proveedor de Sunrise Medical. No se recomienda desactivar esta función si se trata de un requisito legal de su país o estado.

**NOTA:** La palanca de control puede instalarse en cualquiera de los dos lados del manillar.

#### ¡ADVERTENCIA!

Es importante que detenga la scooter antes de cambiar la dirección de delante a atrás.

Siempre antes de subirse o bajarse de la scooter procure apagar el sistema de control mediante la llave correspondiente.

### 7.2.3 BOCINA

La bocina tocará siempre que este botón esté oprimido.

### 7.2.4 LUCES DE ADVERTENCIA DE PELIGRO

Al pulsar este botón, si la scooter está en marcha, los indicadores LED traseros y delanteros parpadearán en simultáneo.

Los iconos correspondientes al indicador en la pantalla LCD también se iluminarán (7.2.13).

Presione el botón de nuevo y las luces de advertencia de peligro se apagarán.

### 7.2.5 INDICADORES

Al pulsar el botón, se iluminarán de manera intermitente los indicadores LED delanteros y traseros, lo que marca que está girando la scooter. Los iconos correspondientes al indicador en la pantalla LCD también se iluminarán (7.2.13), y la scooter emitirá un pitido.

Para apagar los indicadores, pulse el botón de nuevo. De lo contrario, los indicadores de dirección se apagarán automáticamente después de una distancia aproximada de 30 metros.

### 7.2.6 LUCES

Al pulsar el botón, se enciende la luz LED delantera del faro y las luces LED traseras

**NOTA:** Si olvida las luces encendidas después de usar la scooter, al extraer la llave de encendido/apagado, se apagarán de manera automática.

#### ¡ADVERTENCIA!

Asegúrese de que las luces y los indicadores estén funcionando correctamente y de que los cristales estén limpios antes de usar la scooter por la noche o durante condiciones de escasa visibilidad.

### 7.2.7 BOTÓN DE MODE

Pulsar el botón de Mode cambiará la información que aparece en la pantalla LCD 7.2.14

- Pulsar y MANTENER el botón de Mode volverá a cero la distancia de trayecto visualizada.
- Presione una vez para ver la distancia total recorrida.
- Presione dos veces para ver la distancia total de trayecto recorrida (la pantalla LCD mostrará una "t").
- Presione una tercera vez para ver el total de horas de uso.
- Presione una cuarta vez para volver a la pantalla normal.

### 7.2.8 CONTROL DE VELOCIDAD

Esta función permite establecer la velocidad deseada de la scooter.

Al pulsar el botón marcado con un conejo, aumenta velocidad predeterminada; esto se visualiza con los puntos que aumentan en la parte izquierda de la pantalla (7.2.12).

Al pulsar el botón marcado con una tortuga, disminuye la velocidad; esto se visualiza con los puntos que disminuyen en la parte izquierda de la pantalla (7.2.12).

**NOTA:** Recuerde que sólo con práctica puede lograr convertirse en un conductor competente. Busque un entorno seguro y sin riesgos para practicar el control de su scooter hasta familiarizarse con los controles y funciones.



**¡ADVERTENCIA!**

Para la seguridad del usuario y otros peatones, Sunrise Medical recomienda que mientras conduzca en aceras y otras sendas peatonales, la velocidad preestablecida de la scooter debería ser menor a 6km/h (4 m/h).

### 7.2.9 PERFIL DE USUARIO - BOTÓN DE INTERIORES / EXTERIORES

El botón de perfil de usuario (modo interiores / exteriores), modifica la velocidad de la scooter a un valor predeterminado de 50% de velocidad máxima y reduce la aceleración y desaceleración. Esta función resulta práctica cuando circulando en espacios cerrados o confinados.

Cuando está activado el modo interiores:

La pantalla LCD mostrará el gráfico en la Fig. 7.2.3

Para regresar al modo de conducción normal (modo exteriores), vuelva a presionar el botón (Fig. 7.2.4). Cuando el modo interiores está activado, también puede reducir aún más la velocidad de la scooter utilizando el botón de la tortuga como velocidad normal. El sistema recordará esta velocidad cuando cambia de modo interiores a exteriores hasta que apague la scooter. Después de esto, el ajuste volverá a la configuración estándar del 50%.

**NOTA:** Es posible realizar más ajustes de configuración estándar para conducción en interiores.

Para ello, comuníquese con su distribuidor o proveedor local de Sunrise Medical.

### 7.2.10 HORA / TEMPERATURA

Cada vez que se presiona este botón, cambiará la pantalla para mostrar la hora o la temperatura ambiente actual.

**NOTA:** La visualización de la temperatura ambiente es solo un estimado de la temperatura ambiente actual. Debido a los numerosos factores que pueden afectar la detección de la temperatura, la lectura en la pantalla solo debe tomarse como guía.

### 7.2.11 INDICADOR DEL NIVEL DE CARGA DE LAS BATERÍAS

Este nivel indica la cantidad promedio de carga que tiene en las baterías. 10 barras indican que las baterías están totalmente cargadas; esto se muestra con el símbolo de la batería llena. Un 50% de la carga equivale a aproximadamente 5 barras. El medidor de la batería destella cuando la carga de la batería está muy baja. En la medida de lo posible, se recomienda que cargue la scooter cuando el indicador muestra 2 barras (consulte la sección 9).

Tenga en cuenta que el medidor fluctuará cuando está utilizando la scooter; esto es normal.

### 7.2.12 ICONO DE VISUALIZACIÓN DE VELOCIDAD

La línea recta indica la velocidad actual de marcha, la cual sube y baja según corresponda.

Los puntos representan el ajuste predeterminado de velocidad (Consulte la sección 7.2.8 y la Fig. 7.2).

### 7.2.13 ICONOS DE VISUALIZACIÓN DE INDICADORES

El icono con forma triangular parpadeará junto con los indicadores y las luces de emergencia (Consulte las secciones 7.2.4, 7.2.5 y la Fig. 7.2).

### 7.2.14 PANTALLA LCD

(Fig. 7.2)

La pantalla LCD retroiluminada puede mostrar las funciones que siguen:

- Indicador de batería.
- Hora y temperatura ambiente.
- Velocidad en kilómetros por hora (km/h) o en millas por hora (m/h),
- La distancia total en (km) o en millas (m),
- Distancia de recorrido. Este valor se puede volver a cero manteniendo pulsado el botón de MODE.
- El total de horas de uso de la scooter (h).
- Flechas direccionales. Cuando se utiliza con un control de pie o empuñadura giratoria de mano, la flecha indica la trayectoria en dirección hacia atrás (Consulte la sección 7.13).
- Visualización de fallos (Consulte la sección de solución de problemas).

### 7.2.15 FLECHAS DE DIRECCIÓN

Cuando se utiliza con un control de pie o empuñadura giratoria de mano (opción no disponible en España), la flecha indica la trayectoria en dirección del desplazamiento.

### 7.3 PUESTA EN HORA DEL RELOJ

Para poner en hora el reloj, siga las instrucciones en la Fig. 7.2.5. Al dorso.













MODO	FUNCIONAMIENTO		VISUALIZAR	
<b>Para ingresar al modo de puesta en hora del reloj</b>	Presione y mantenga el botón redondo ubicado debajo de la pantalla de la hora durante más de 10 segundos.		La lectura de la hora actual destellará.	
<b>Para elegir el modo de visualización de 12 ó 24 horas</b>	Presione y suelte el botón del indicador derecho para cambiar la visualización entre 12 ó 24 horas.		Destella la opción 12:hr o Destella la opción 24:hr	
	Presione y suelte el botón redondo para confirmar su selección y pasar a la etapa siguiente.		La parte de la hora destellará.	
<b>Para ajustar las horas</b>	Presione y suelte el botón del indicador derecho una vez para avanzar de hora en hora.		La visualización de la hora cambia de hora en hora cada vez que pulsa y suelta.	
	Presione y suelte el botón redondo para confirmar la hora y pasar a la etapa siguiente.		La parte de los minutos destellará.	
<b>Para ajustar los minutos</b>	Presione y suelte el botón del indicador derecho una vez para avanzar minuto a minuto.		La visualización de los minutos cambia de minuto a minuto cada vez que pulsa y suelta.	
<b>Para finalizar</b>	Presione y suelte el botón redondo para confirmar el ajuste de los minutos. Esta acción guardará automáticamente la configuración y cerrará el modo de puesta en hora del reloj.		El reloj muestra la nueva hora.	

Fig. 7.2.5

## 7.4 TOMA PARA CARGA:

### ¡ADVERTENCIA!

- La toma de carga solo se debe utilizar para conectar el enchufe del cargador de baterías de la scooter a la scooter misma.
- Esta toma de carga no debe utilizarse como entrada de suministro eléctrico para ningún otro dispositivo.
- La conexión de dispositivos eléctricos no aprobados puede ocasionar daños en el sistema de control o comprometer el rendimiento de la compatibilidad electromagnética de la scooter.
- Siempre vuelva a colocar la tapa de la toma cuando haya retirado el enchufe del cargador de baterías. (Fig. 7.4.1)

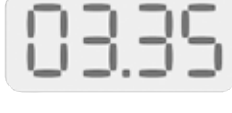
Para más información acerca de la carga, consulte la sección 9.0.

## 7.5 TOMA PARA PROGRAMACIÓN

Cuando la scooter sale de fábrica, los parámetros del control están programados para satisfacer la mayoría de los estilos y preferencias de conducción posibles. Sin embargo, el sistema de control de la scooter es muy versátil, por lo que permite la reprogramación de ciertas funciones.

De ser necesario, la toma para programación (Fig. 7.5.1), permite que un distribuidor autorizado y aprobado por Sunrise Medical re programe su scooter.

Su distribuidor autorizado de Sunrise Medical también puede obtener información útil sobre el mantenimiento mediante la toma para programación, a partir de la función de diagnósticos incorporada de la scooter. Para programar la caja de control necesita un programador especial (Software portátil o para PC) que puede obtener a través de su distribuidor de Sunrise Medical.

### ¡PELIGRO!

- Sólo personal capacitado autorizado por Sunrise Medical puede llevar a cabo la programación de la scooter.
- La programación incorrecta del control puede provocar que se conduzca fuera de los límites de seguridad, lo cual podría ocasionar daños y lesiones.

**NOTA:** Sunrise Medical no se hace responsable de los daños sufridos como resultado de una detención o movimiento imprevistos debido a una programación inadecuada o utilización no autorizada de la scooter.



Fig. 7.4.1

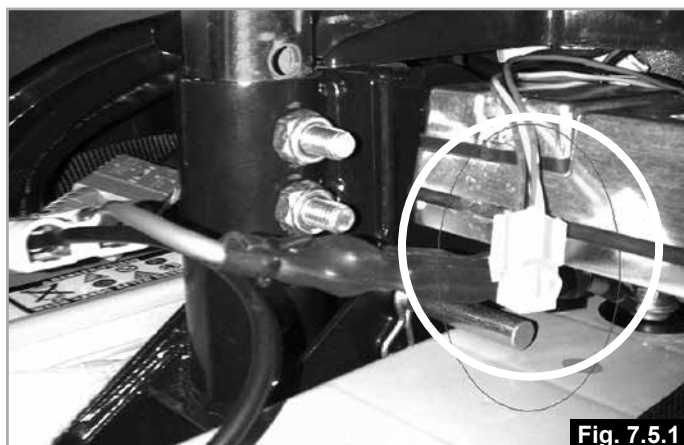

Fig. 7.5.1



## 7.6 FUNCIONAMIENTO DE LOS CONTROLES

Si aún no está familiarizado con el funcionamiento de la scooter, recomendamos practicar en un espacio seguro y despejado de superficie nivelada. Inserte la llave en la ranura, pero no encienda la scooter.

Súbase a la scooter siguiendo las instrucciones de la sección 4.18.

## 7.7 CONDUCCIÓN BÁSICA DE LA ELITE<sup>2</sup>- XS, RS Y PLUS

Asegúrese de estar bien sentado y de que puede alcanzar cómodamente todos los controles de la scooter.

1. Establezca el control de la velocidad en el ajuste más bajo
2. Gire la llave en el sentido horario (90 grados) para encender la scooter.
3. En el manillar, accione con cuidado la palanca de control o control oscilante, tal como se describe anteriormente (7.1.2 para el control oscilante y 7.2.2 para la palanca de control lateral). Debe acelerar suavemente. Suelte la palanca y la scooter se parará suavemente. Practique estas dos funciones hasta que esté acostumbrado a ellas.
4. Conducir la scooter es muy fácil. Lo único que tiene que recordar es que, al tomar una curva debe asegurarse de que las ruedas traseras se encuentran ampliamente alejadas de todo obstáculo.
5. Si se toman las curvas muy ceñida sobre el pavimento una de las ruedas traseras puede quedar fuera del pavimento, causando problemas si la curva es muy cerrada. Evite esto abriéndose mucho de forma que se aleje de todo obstáculo.
6. Cuando se pasa por un estrechamiento, por ejemplo cuando se pasa por una puerta, o cuando se da la vuelta, pare la scooter y gire el manillar hacia donde desea dirigirse, arrancando a continuación suavemente. Esto hará que la scooter Elite gire de forma cerrada. También se recomienda poner la velocidad en su valor mínimo para facilitar el control de la Scooter.

### ¡PELIGRO!

La marcha atrás exige mayor atención, ya que el campo visual es limitado.

### Elite<sup>2</sup> RS, XS

Con el pulgar derecho o los dedos izquierdos, accione el control para dar marcha atrás con la scooter.

### Elite<sup>2</sup> PLUS

Al pulsar la palanca de control hacia abajo o tirar del pomo superior, dará marcha atrás con la scooter.

Recuerde: cuanto más acciona el control, la palanca o el control lateral, más aumentará la velocidad.

La velocidad marcha atrás está programada para ser un 50% inferior a la velocidad hacia delante.

### ¡PELIGRO!

Se recomienda que durante las primeras **sesiones** de funcionamiento de la scooter ésta sea utilizada en una zona libre de obstáculos y de peatones.

Antes de utilizar la scooter asegure que la altura del asiento se encuentra regulada según su plena satisfacción y que el ángulo del manillar es el óptimo para su seguridad y comodidad.

### ¡PELIGRO!

- Cuando conduce su scooter sobre la acera o sendas peatonales tiene que tener cuidado con los peatones y de las situaciones que exigen una atención especial.
- Preste especial atención en las cercanías de niños y mascotas.
- Recuerde, cuando conduce en lugares públicos, hacerlo con precaución y consideración hacia los demás en todo momento.
- Cuando maniobre en zonas cerradas, incluyendo en tiendas, asegúrese de que selecciona la velocidad mínima.
- Si deja la scooter desatendida, asegúrese de que no obstaculiza el paso de los peatones o el acceso a otros usuarios de la acera.
- Recuerde que debe mantener la llave encima en todo momento para su seguridad.
- Para la seguridad del usuario y otros peatones, Sunrise Medical recomienda que mientras conduzca en aceras y otras sendas peatonales, la velocidad preestablecida de la scooter debería ser menor a 6km/h (4 m/h).

## 7.8 FRENADO

Para detener la scooter simplemente suelte el control o la palanca lateral, sin soltar el manillar. Se accionarán dos tipos de frenado en secuencia:

- El freno automático regenerativo, que reduce la velocidad de la scooter hasta pararla.
- El freno automático de estacionamiento, que funciona cuando la scooter se detiene. El freno automático de estacionamiento mantiene la scooter en posición, incluso si se encuentra en una pendiente.

**NOTA:** Este es un proceso de dos etapas y no es instantáneo. En primer lugar, la scooter disminuye la velocidad y se detiene, entonces el freno de estacionamiento se activa. Al arrancar de nuevo, el freno de mano se libera de manera automática. Si engrana y desengrana brevemente el acelerador, el freno de estacionamiento se libera y volverá a engranar cuando la rueda gire 1/2 vuelta.

### 7.9 FRENADO DE EMERGENCIA UTILIZANDO EL FRENO DE MANO

En el caso poco probable de experimentar un movimiento no deseado de la scooter, utilice el sistema de freno de estacionamiento (PBS) de mano. El sistema de freno de estacionamiento (PBS) se activa al tirar de la palanca del freno de mano ubicada en el manillar, lo produce la disminución de velocidad de la scooter hasta que se detenga de manera controlada.

Montaje en manillar (Fig. 7.9.1), montaje en palanca lateral (Fig. 7.9.2).

El freno de mano detiene automáticamente la unidad de conducción por medio de una conexión eléctrica. Al liberar la palanca del freno de mano, la unidad de conducción retomará la marcha.

**NOTA:** La scooter no se desplazará con el freno de mano engranado.

### 7.10 FRENADO DE EMERGENCIA UTILIZANDO LA LLAVE

En el caso poco probable de experimentar un movimiento imprevisto de la scooter, apagar el contacto mediante la llave provocará la detención de la scooter. Aunque esta acción es muy efectiva, el frenado de emergencia es muy abrupto y nunca debe utilizarse en condiciones normales de uso.

### 7.11 APAGADO

La scooter se debe apagar desconectando siempre la llave de encendido y apagado.

**NOTA:** La scooter puede permanecer en condiciones seguras de carga durante un par de semanas. Cuando la scooter no se vaya a utilizar durante un largo período de tiempo, primero cargue las baterías totalmente y luego desconéctelas antes de almacenar la unidad. Almacene la scooter en un sitio que presente temperatura ambiente.



Fig. 7.9.1

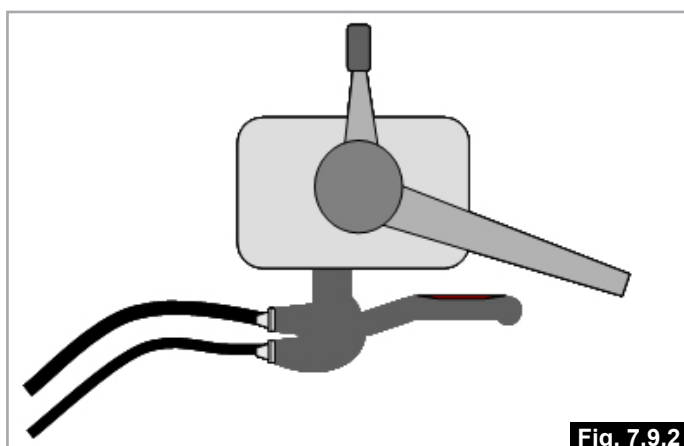

Fig. 7.9.2

## 7.12 BOTÓN DE SELECCIÓN DEL ACELERADOR

Este botón se utiliza para seleccionar entre el pedal de control y cualquier control del manillar.

**NOTA:** Para esta función se utiliza un botón de tipo pulsador (para encender y apagar) (Fig. 7.12.1).

### ⚠ ¡ADVERTENCIA!

- Cuando la scooter está apagada, el control que estaba seleccionado en el momento del apagado seguirá seleccionado al momento de volver a encender la scooter.
- Tenga cuidado al poner en marcha la scooter por primera vez después de un descanso en la conducción.
- Mantenga cualquier carga, equipaje o bolsas alejados del control de pie en todo momento.



Fig. 7.12.1

## 7.13 BOTÓN DE DIRECCIÓN (OPCIÓN NO DISPONIBLE PARA ESPAÑA)

Este botón se utiliza para seleccionar entre la dirección de avance o retroceso de la marcha (Fig. 7.13.1).

El botón de dirección se usa siempre con un tipo de acelerador que no tenga manejo oscilante; es decir, acelerador mediante el pie o empuñadura de giro (opciones no disponibles para España)

Cuando selecciona la marcha atrás, aparece un aviso de advertencia en forma de flecha intermitente en la pantalla LCD de la Elite<sup>2</sup> XS -RS (Fig. 7.13.2) o, en el caso de la Elite<sup>2</sup> Plus, aparecen flechas desplazándose hacia abajo (Fig. 7.13.3).

### ⚠ ¡ADVERTENCIA!

- Cuando la scooter está apagada, la dirección que estaba seleccionada en el momento del apagado seguirá seleccionada al momento de volver a encender la scooter.
- Tenga cuidado al poner en marcha la scooter por primera vez después de un descanso en la conducción.
- Tenga cuidado al dar marcha atrás.
- Siempre debe detener la scooter antes de cambiar entre las marchas hacia delante y hacia atrás.
- No conduzca marcha atrás cuesta abajo sobre una superficie irregular.
- No conduzca marcha atrás y doble sobre una superficie irregular.
- No dé marcha atrás para doblar a una esquina ciega.
- Siempre dé paso a los peatones.

Si nota el movimiento de la cabeza o cuello restringidos al dar marcha atrás:

- Utilice los espejos.
- Seleccione la configuración de velocidad más baja.
- No realice ninguna maniobra repentina.
- Preste atención a cualquier señal sonora (niños gritando, corriendo, etc).
- Esté preparado para detenerse de inmediato.

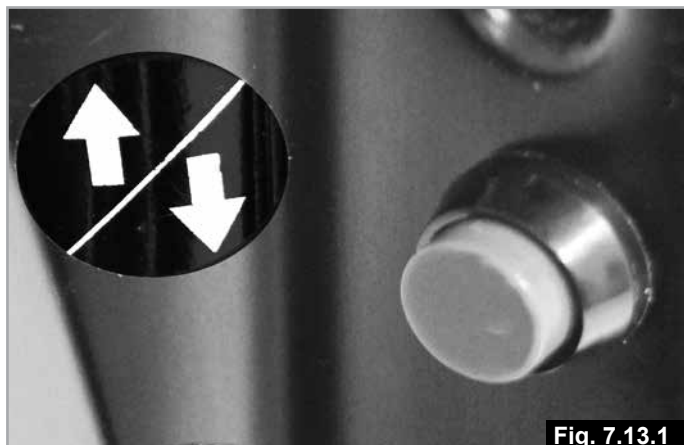

Fig. 7.13.1



Fig. 7.13.2

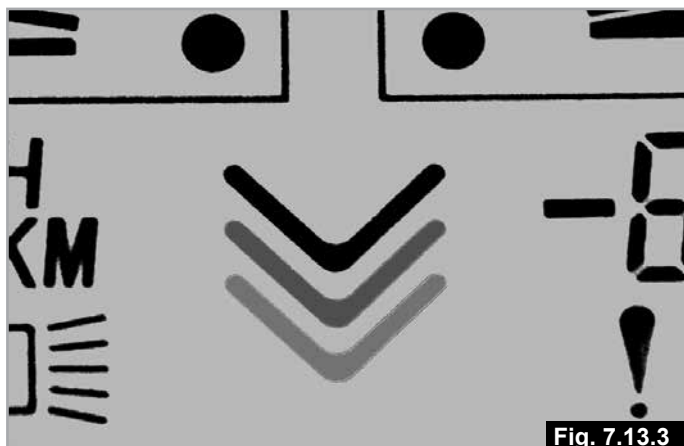

Fig. 7.13.3

## 8.0 Solución de problemas usando la pantalla LCD

### 8.1 PANTALLA DE LA ELITE<sup>2</sup> PLUS

(Fig. 8.1.0).

Consulte siempre con el distribuidor autorizado de Sunrise Medical cuando aparece un fallo en la pantalla de la scooter.

Fallo en la Elite<sup>2</sup> PLUS: El medidor de la batería muestra el estado de la caja de control, y el gráfico del fallo con (!) en la pantalla.

#### El indicador de batería aparece estable

Indica que todo está bien.

#### El indicador de batería parpadea lentamente

El sistema de control está funcionando correctamente pero necesita recargar las baterías lo más pronto posible.

#### El indicador de batería aumenta la frecuencia de parpadeo

Las baterías de la scooter se están cargando. No podrá conducir la scooter hasta desconectar el cargador, y apagar y volver a encender el sistema de control.

#### El indicador de batería parpadea rápidamente

Se han activado los circuitos de seguridad del sistema de control, lo cual impide que la scooter entre en movimiento.

Esto indica una interrupción en el sistema. Es decir, el módulo eléctrico ha detectado un problema en algún lugar del sistema eléctrico de la scooter.

Apague la scooter (OFF).

Compruebe que ninguno de los enchufes y tomas se hayan aflojado o desconectado.

Compruebe el estado de la batería.

Si no puede detectar el problema, intente con la guía de ayuda que se proporciona en la página siguiente.

Vuelva a encender la scooter y trate de conducirla.

Si los circuitos de seguridad vuelven a activarse, apague la scooter y no vuelva a usarla.

Contacte con el distribuidor autorizado de Sunrise Medical.

### 8.2 PANTALLA DE LA ELITE<sup>2</sup> XS, RS

Consulte siempre con el distribuidor autorizado de Sunrise Medical cuando aparece un fallo en la pantalla de la scooter.

Fallo en la Elite<sup>2</sup> XS,RS: La pantalla LCD muestra el número del fallo en la barra (Fig. 8.2.0).

Cuanto mayor es el fallo en el freno (4 barras) en la pantalla aparecerá "brake" (freno) y sonará la bocina (Fig. 8.2.1).

La pantalla indica que se han activado los circuitos de seguridad del sistema de control, lo cual impide que la scooter entre en movimiento.

Esto indica una interrupción en el sistema. Es decir, el módulo eléctrico ha detectado un problema en algún lugar del sistema eléctrico de la scooter.

Apague la scooter (OFF).

Compruebe que ninguno de los enchufes y tomas se hayan aflojado o desconectado.

Compruebe el estado de la batería.

Si no puede detectar el problema, intente con la guía de ayuda que se proporciona en la página siguiente.

Vuelva a encender la scooter y trate de conducirla.

Si los circuitos de seguridad vuelven a activarse, apague la scooter y no vuelva a usarla.

Contacte con el distribuidor autorizado de Sunrise Medical.

**NOTA:** Si traslada la scooter de un ambiente cálido y cerrado a uno muy frío y exterior, la pantalla podría cubrirse con vapor durante un breve momento. Esto es inofensivo y se despejará rápidamente.

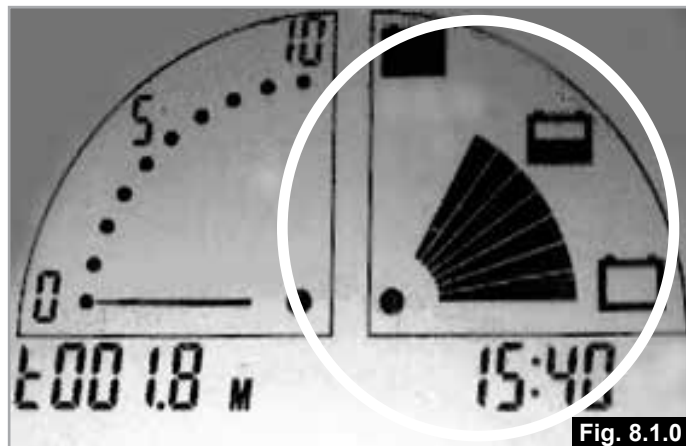

Fig. 8.1.0



Fig. 8.2.0

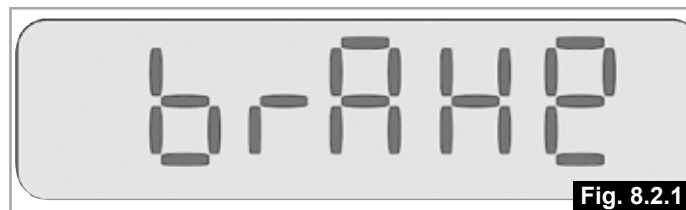

Fig. 8.2.1



## CÓDIGOS DE FALLOS Y CAUSAS POSIBLES.

ELITE <sup>2</sup> PLUS	ELITE <sup>2</sup> XS - RS	
		<b>Se ha aplicado excesivo voltaje en el módulo eléctrico.</b> Verifique las conexiones de las baterías. Verifique la utilización del cargador adecuado de baterías y el funcionamiento correcto del mismo.
		<b>Hay una mala conexión en el freno de estacionamiento.</b> Verifique todas las conexiones entre el motor, el freno y el módulo eléctrico.
		<b>Se ha detectado un fallo en el sistema general de control.</b> Compruebe que todas las tomas y enchufes estén conectados. Si ha conducido la scooter en condiciones meteorológicas extremas, ha pasado por un charco profundo o la ha lavado con hidrolavadora, colóquela en un ambiente cálido para secarla.
		<b>Se ha detectado un error en el acelerador.</b> Compruebe que las palancas del acelerador estén en posición neutra o de descanso.
		<b>Una señal externa de inhibición del sistema de control impide la conducción de la scooter.</b> Compruebe que el enchufe del cargador esté desconectado de la toma de carga.
		<b>Esta opción no se usa.</b>
		<b>La palanca/llave de rueda libre está activada.</b> Apague la scooter, vuelva a colocarla en modo de CONDUCCIÓN y vuelva a encender la scooter.
		<b>Hay un corto en el circuito del motor conectado con la batería.</b> Comuníquese con el representante de mantenimiento.
		<b>Existe un fallo en la conexión al motor.</b> Verifique todas las conexiones al motor y al módulo eléctrico. Verifique las escobillas del motor.
		<b>Hay que sustituir las baterías o existe un fallo en la conexión.</b> Cargue las baterías. Compruebe que las conexiones a las baterías estén firmes. Verifique que el cargador de batería esté encendido y en funcionamiento. Necesita cambiar las baterías.

Fig. 8.3.1

### 8.3 GUÍA DE AYUDA

Si se produce una interrupción en el sistema, puede averiguar cuál es el problema observando la pantalla de la scooter, (Fig. 8.3.1).

Elite<sup>2</sup> PLUS - conteo de la cantidad de barras intermitentes en el indicador de batería.  
Refiérase al número en la lista que coincide con la cantidad de barras iluminadas y siga las instrucciones.

Elite<sup>2</sup> XS, RS – compruebe el código de error que aparece en la pantalla LCD.  
Consulte el número de la lista que coincida con el código y siga las instrucciones.

Movimiento lento o retardado - Si la scooter no viaja a velocidad total o no responde lo suficientemente rápido, y la batería está en buenas condiciones, compruebe la configuración de velocidad máxima. Si tras ajustar la configuración de velocidad el problema no se soluciona, puede que exista un fallo no peligroso. Contacte con el distribuidor autorizado de Sunrise Medical.

## 9.0 Baterías y carga

### ¡ADVERTENCIA!

 Lea atentamente el manual del usuario proporcionado con el cargador. Los procedimientos generales y efectos para la interferencia con la scooter y las baterías permanecen válidos.

- No fume cerca de las baterías.
- No exponga ningún elemento de las baterías a un fuente directa de calor (ej. llama desnuda, llamas de gas).
- Durante la carga coloque siempre el cargador sobre una superficie dura en un lugar con buena ventilación.
- No recargue sus baterías en el exterior con el cargador suministrado.
- Para la carga en exteriores, utilice un cargador de baterías diseñado específicamente para la carga en exteriores de ciclo profundo de 24v, que tengan una clasificación IPX5 o superior.

### 9.1. ESPECIFICACIÓN DE BATERÍAS Y CARGADOR:

#### Baterías:

24 V (2x12 V) / 60 Ah., de tipo Gel sin mantenimiento

Dimensiones:

Consulte las especificaciones técnicas.

**NOTA:** También ofrecemos baterías opcionales con capacidades distintas.

Dimensiones:

Consulte las especificaciones técnicas.

#### Cargador:

Conector: Tipo Neutrik de 3 polos

Cargador: 24 V c.d. Cíclico de 8 A.

**NOTA:** Puede utilizar otros cargadores cíclicos diseñados para baterías de gel, con una potencia máxima de salida

de 10 A.

### ¡ADVERTENCIA!

Es responsabilidad de la persona que elija utilizar un cargador de batería alternativo asegurarse de que dicho aparato sea totalmente compatible con la scooter.

### 9.2 FUSIBLES ELÉCTRICOS:

Para evitar una sobrecarga en la scooter, se han incorporado fusibles en el cableado de las baterías. Los fusibles

aíslan de manera automática la batería del cableado de la scooter y los sistemas de control en caso de producirse un cortocircuito eléctrico.

Si sospecha de que hayan saltado los fusibles, contacte con su distribuidor autorizado de Sunrise Medical a la brevedad, quien podrá realizar un diagnóstico exhaustivo para determinar la causa del fallo original.

### ¡ADVERTENCIA!

- No intente cambiar los fusibles por sí mismo.
- No intente evitar el fusible, ya que podría ser muy peligroso. Si sospecha de algún fallo, comuníquese con su distribuidor autorizado de Sunrise Medical a la brevedad.

### 9.3 BATERÍAS

Para comprender todas las advertencias y el proceso de extracción detallado, consulte la sección 5.3 Baterías, en las páginas 18 y 19.

### 9.4 INFORMACIÓN GENERAL SOBRE LAS BATERÍAS

Las baterías son la fuente de alimentación de casi todos los productos de movilidad modernos disponibles actualmente en el mercado.

El diseño de las baterías utilizadas en los productos de movilidad es muy diferente del de las baterías utilizadas en un automóvil, por ejemplo.

Las baterías para automóvil están diseñadas para liberar una gran cantidad de energía en un corto intervalo de tiempo, mientras que las baterías para productos de movilidad (comúnmente denominadas baterías de ciclo de larga duración) liberan la energía de forma uniforme a lo largo de un largo período de tiempo. Por tanto, debido a su menor volumen de producción y a los mayores requisitos tecnológicos, las baterías para productos de movilidad son generalmente más caras.

Generalmente, los productos de movilidad hacen uso de dos baterías de 12 voltios, es decir, un total de 24 voltios. El tamaño de la batería (es decir, la energía disponible) se expresa en amperios por hora ej. 70 A/h. Cuanto mayor sea este número, mayor serán el tamaño y el peso de la batería y, potencialmente, mayor será la distancia que podrá recorrer la silla de ruedas. Sunrise Medical sólo utiliza, como norma, baterías para movilidad del tipo "sin mantenimiento" en estos modelos de scooters.

### 9.5 BATERÍAS SIN MANTENIMIENTO:

Este tipo de batería hace uso de un método de transporte de electrolitos denominado comúnmente "gel", que está totalmente sellado dentro de la cubierta externa de la batería. Como el nombre implica, no se requiere ningún tipo de mantenimiento salvo por la recarga regular. Como la cubierta de la batería está sellada, puede transportar este tipo de batería con total seguridad, sin miedo a verter ácido. Además, han sido aprobadas para transporte en aviones, trenes y barcos.

### 9.6 CUIDADOS PARA LAS BATERÍAS:

A lo largo de los últimos años, la tecnología en cuestión de baterías ha avanzado mucho, pero, desafortunadamente, algunos de los consejos que se proporcionan habitualmente respecto al cuidado de las baterías no han avanzado en absoluto.

Esta situación ha generado una serie de instrucciones confusas y, a veces, contradictorias, sobre la "mejor" forma de cuidar las baterías.

En esta sección le ayudamos a aclarar algunos de estos mitos y leyendas.

A continuación se detalla un Plan de cuidados para las baterías para cada tipo de batería. Este plan es resultado de un acuerdo entre Sunrise Medical y los fabricantes de baterías, que le permite obtener el máximo rendimiento de las mismas. Si sigue un plan distinto, es posible que obtenga un rendimiento menor que el esperado de su vehículo de movilidad.

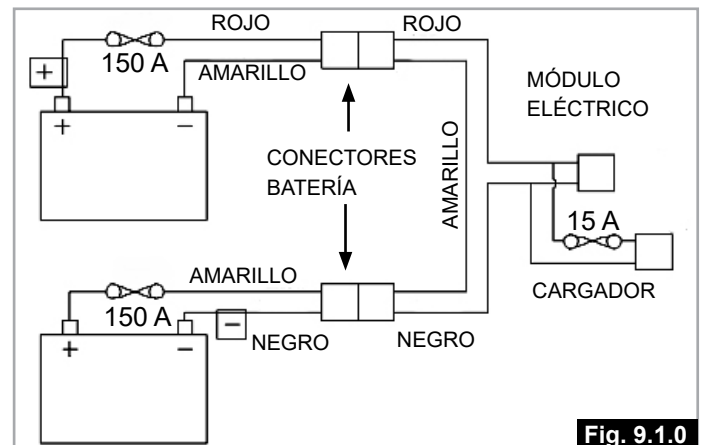

Fig. 9.1.0

### 9.7 PLAN DE CUIDADOS PARA LAS BATERÍAS SIN MANTENIMIENTO:

Utilice sólo un cargador aprobado por Sunrise Medical y compatible con el vehículo a recargar.

- Recargue las baterías cada noche, independientemente del mayor o menor uso que le haya dado al vehículo de movilidad durante el día. Es más, debe recargar las baterías por la noche aunque no haya utilizado el vehículo de movilidad durante el día.
- No interrumpa el ciclo de carga.
- Si no va a utilizar la silla, es recomendable que la deje enchufada al cargador, hasta que vaya a utilizarla. Esto no dañará las baterías, siempre y cuando el cargador esté conectado a su vez a la corriente. Si el cargador no está conectado a la corriente, las baterías pueden llegar a descargarse.
- Si deja de utilizar el vehículo durante un período de tiempo prolongado (más de 1 semana), desconecte el cable principal de la batería. Cuando sabe que va a volver a utilizar la scooter, cargue las baterías durante 24 horas más antes de poner la unidad en marcha.
- Si no tiene en cuenta la recarga de las baterías, estas pueden verse dañadas, y derivar en una menor autonomía y/o fallos prematuros.
- No aumente la carga de las baterías durante el día. Espere a la tarde para proceder a una recarga completa durante la noche.
- Como regla general, las baterías sin mantenimiento tardan más en recargarse completamente que las baterías húmedas de plomo ácido.
- Debe comprobar regularmente si los terminales de las baterías presentan signos de corrosión. Si existe corrosión, limpie los terminales completamente (un cepillo de alambre es idóneo para esta limpieza) y reengrase el terminal con vaselina (no con aceite corriente). Asegúrese de que la tuerca y el tornillo del terminal, la presilla para el cable y el cable expuesto queden totalmente cubiertos de vaselina.
- Si sigue todos los puntos anteriores, mejorará el estado de las baterías, éstas tendrán una vida útil más prolongada y el vehículo tendrá un alcance mayor.
- Devuelva al fabricante las baterías cuando ya no retengan carga para su reciclaje, o deposítelas en lugares adecuados de reciclaje.

Para obtener instrucciones sobre el almacenamiento a medio y largo plazo, consulte Sección 12.3

## 9.8 INFORMACIÓN GENERAL SOBRE EL CARGADOR:

El cargador externo está diseñado para recargar dos baterías tipo Gel de 12 voltios conectadas en serie (= 24 V).

## 9.9 ESPECIFICACIÓN DEL CARGADOR:

### ¡ADVERTENCIA!

Solo utilice cargadores cíclicos diseñados para baterías de movilidad, de tipo gel, con una salida máxima no mayor a los 24 V / 10 A.



Para más información acerca del funcionamiento del cargador, consulte las instrucciones del cargador.

**NOTA:** Si el cargador no está conectado a la scooter, no imprime voltaje de carga.

### ¡ADVERTENCIA!

Puede que la caja metálica del cargador suba de temperatura debido al uso.

## 9.10 CARACTERÍSTICAS DE SEGURIDAD DEL CARGADOR:

El cargador incorpora funciones y elementos que evitan riesgos y accidentes que se podrían producir como consecuencia de conectar las baterías con los polos mal orientados, del sobrecalentamiento generado en determinadas situaciones de avería, o de intentar recargar baterías de un voltaje inadecuado.

La mayoría de los cargadores incorpora un doble aislamiento eléctrico y no precisan conexión a tierra. Algunos cargadores de grandes tamaños pueden ponerse a tierra; esta última circunstancia aparecerá claramente impresa en la etiqueta del cargador. La toma británica de tres clavijas tiene un fusible reemplazable incorporado. El voltaje de este fusible se indica en la etiqueta del cargador.

### ¡ADVERTENCIA!

- Si necesita reemplazarlo, asegúrese de hacerlo con otro fusible del mismo tipo y tamaño.
- Si instala un fusible diferente, podría dañar el cargador, o bien éste podría funcionar incorrectamente.
- Si el cargador que Ud. emplea está indicado para ser utilizado en la Europa continental, contendrá un conector europeo, de dos clavijas y sin fusible. En este caso, el fusible está ubicado dentro del compartimento o en el panel de control del cargador.

## 9.11 PROCEDIMIENTO PARA CONECTAR EL CARGADOR Y CARGAR LA BATERÍA:

Puede cargar la scooter a través de la toma del cargador ubicada en la parte trasera del panel del manillar. Fig. 9.11.1

- Asegúrese de que la scooter esté apagada.
- Primero, conecte el cargador a la scooter.
- A continuación, conecte el cargador a la fuente de suministro eléctrico utilizando los cables de conexión a la red y enciéndalo.
- La luz LED VERDE se enciende para indicar que el sistema está encendido, (Fig. 9.11.2).
- La luz LED AMARILLA se enciende para indicar que las baterías se están cargando (Fig. 9.11.2).
- La luz LED AMARILLA se apaga cuando las baterías se hayan cargado por completo (Fig. 9.11.2).

### ¡PRECAUCIÓN!

- No deje el cargador conectado a la batería si no está conectado a la red o si está apagado. Esto puede dañar la batería, que se descargará en su totalidad después de un cierto período de tiempo.
- Siempre desenchufe el cargador de la red de suministro antes de desconectarlo de la scooter.

### ¡ADVERTENCIA!

 Si ha elegido un cargador distinto, lea las instrucciones del manual del usuario que se entrega con dicho cargador, ya que pueden diferir de las instrucciones descritas anteriormente.

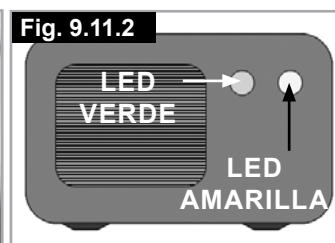



## 9.12 MEDIDAS DE SEGURIDAD Y PRECAUCIÓN DEL CARGADOR:

### ⚠ ¡ADVERTENCIA!

- El cargador suministrado está diseñado para ser utilizado en interiores. No los utilice en exteriores ni los exponga a la lluvia, la nieve, el rocío o la humedad.
- Para la carga en exteriores, utilice un cargador de baterías diseñado específicamente para la carga en exteriores de ciclo profundo de 24v, que tengan una clasificación IPX5 o superior.
- Cuando compre repuestos de baterías, o un cargador, consulte siempre a su distribuidor de Sunrise Medical.
- El cargador puede ser utilizado con otras marcas de batería de tipo Gel, previa confirmación del departamento técnico de Sunrise Medical.
- Para reducir el riesgo de daños al conector y cable eléctrico, cuando vaya a desconectar el cargador, tire del conector, no del cable.
- Asegúrese de que el cable esté colocado de tal forma que no tropiece con el mismo, que no lo pise, y de que éste no se vea sometido a daños, tensiones de cualquier otra clase o provoque peligro de tropiezo.
- No debe utilizar cables alargadores de electricidad a no ser que sea estrictamente necesario.
- El uso de un cable alargador no adecuado podría generar un incendio o choque eléctrico.
- Si no tiene más remedio que utilizar un cable alargador, asegúrese de que las clavijas del conector de dicho cable tengan el mismo número, tamaño y forma que las clavijas del conector del cargador; asegúrese asimismo de que el cable alargador esté conectado correctamente y en buenas condiciones eléctricas.

## 9.13 AUTONOMÍA:

Las baterías les dan a la scooter un alcance aproximado de 44 kilómetros.

La mayor parte de los fabricantes de equipos que facilitan la movilidad indican la autonomía de sus vehículos en los folletos de ventas o en el Manual del Usuario. A veces, la autonomía indicada difiere de un fabricante a otro incluso aunque el tamaño de las baterías sea idéntico. Sunrise Medical mide la autonomía de sus vehículos de forma coherente y uniforme, pero se producen variaciones debidas a las eficiencias de los motores y a la capacidad de carga total del producto.

Los valores de autonomía se calculan según la norma I.S.O. Standard ISO 7176. Parte 4: Autonomía teórica de las sillas de ruedas en base al consumo de energía.

Esta prueba se realizó en condiciones controladas con baterías nuevas totalmente cargadas, sobre una superficie plana y con un usuario que pesaba 100 kg. Las cifras indicadas para la autonomía deben considerarse como un máximo teórico que se verá reducido por una, o una combinación de varias, de las siguientes circunstancias:

- Peso del usuario superior a 100 kg.
- Las baterías no son nuevas y su estado no es el idóneo.
- El terreno es muy difícil, por ejemplo, hay muchas pendientes, colinas, barro, grava, hierba, nieve o hielo.
- El vehículo tiene que subir bordillos regularmente.
- La temperatura ambiente es muy alta o muy baja.
- Uno o más neumáticos carecen de la presión adecuada.
- Conducción con muchos arranques/detenciones.
- Alfombras muy gruesas en el hogar también pueden afectar al valor del alcance.
- Consumos adicionales de energía, como luces, actuadores...etc

Los tamaños de batería disponibles para cada producto de Sunrise Medical proporcionan el suficiente rango para satisfacer la mayor parte de los requisitos de nuestros clientes. Sin embargo, cada cual es diferente. Existen diferentes tamaños de baterías de repuesto. No olvide que también puede programar la scooter para que se adapte a sus necesidades específicas. Contacte con su distribuidor autorizado de Sunrise Medical para obtener más información.

## 10.0 Ajustes

### ⚠ ¡ADVERTENCIA!

- Solo realice ajustes en su scooter está calificado para hacerlo.
- Si los ajustes no se llevan a cabo correctamente, podrían producirse lesiones graves o daños.
- Si no está seguro, contacte con su distribuidor autorizado de Sunrise Medical para mayor asistencia.

## 10.1 AJUSTE EN ALTURA DE ASIENTO

- Extraiga la tapa de la batería para acceder a los tornillos de ajuste de altura del asiento.
- Extraiga los tornillos de fijación del asiento (Fig. 10.1).
- Puede modificar la altura del asiento dentro de un rango de hasta 75 mm.
- Vuelva a colocar los dos tornillos en los orificios superior e inferior del tubo del asiento.



Fig. 10.1

## 10.2 AJUSTE DE ALTURA DEL BRAZO DEL MANILLAR DE LA ELITE<sup>2</sup> PLUS

El brazo del manillar de la Elite<sup>2</sup> PLUS tiene un ajuste de altura estándar de entre 0 mm y 50 mm

Puede acceder al tornillo de ajuste de altura mediante el orificio ubicado en la parte trasera del panel del manillar. (Fig. 10.2 en pág. siguiente).

- Inserte una llave Allen de 6 mm por el orificio y sobre la cabeza del tornillo.
- Una vez que afloja el tornillo, puede ajustar la altura del manillar.
- Tire del manillar hacia arriba con cuidado utilizando el asa
- Una vez que ha alcanzado la altura deseada, ajuste el tornillo para fijar la columna de dirección.



Fig. 10.2

### 10.3 PROGRAMACIÓN:

Cuando la scooter sale de la fábrica, está programada para satisfacer las necesidades generales de nuestros clientes de la mejor manera posible. Sin embargo, somos conscientes de que esto es un programa genérico o por defecto. Si necesita realizar alguna alteración, deberá ponerse en contacto con su distribuidor; allí un especialista puede reprogramar la scooter para adaptarse con mayor precisión a sus necesidades.

**NOTA:** A fin de programar la scooter, necesita un programador o una aplicación de software de PC con el cable de conexión correspondiente (Fig. 10.3).

#### ¡ADVERTENCIA!

- Nunca intente programar la scooter por sí mismo.
- Solo personal capacitado autorizado por Sunrise Medical puede llevar a cabo la programación de la caja de control de la scooter.
- La programación incorrecta de la caja de control puede provocar un perfil de conducción fuera de los límites de seguridad, lo cual podría ocasionar daños y lesiones.



Fig. 10.3

## 11.0 Limpieza

### 11.1 LIMPIEZA GENERAL:

#### ⚠ ¡ADVERTENCIA!

Antes de efectuar la limpieza, compruebe que el mando esté apagado.

- Una vez a la semana debe limpiar la scooter con un paño ligeramente humedecido (no un paño mojado) y eliminar, o emplear una aspiradora para eliminar la pelusa o el polvo que haya podido acumularse alrededor de los motores.
- Procure secar todas las partes de la scooter si queda húmeda o mojada tras la limpieza o si la utiliza en una atmósfera húmeda.
- Si la scooter se comparte entre más de un usuario, es importante limpiarla rigurosamente a fin de evitar el traspaso de infecciones.
- Para esta tarea, recomendamos utilizar un desinfectante de marca registrada. Lea atentamente las instrucciones del fabricante del desinfectante que vaya a usar.
- Revise la tapicería en caso de tener desgarros, marcas, desgaste o disminución de tensión, especialmente en los puntos cercanos al metal, ya que podrían provocar una postura inadecuada o un menor grado de comodidad y disminución de la presión.

### 11.2 LIMPIEZA DEL ASIENTO:

Limpie todas las piezas y accesorios, como el soporte de bastones, con un paño húmedo. Limpie todos los soportes laterales, reposacabezas, reposabrazos y cinturones de seguridad con un paño húmedo.

#### ⚠ ¡PRECAUCIÓN!

No utilice manguera, hidrolavadora a presión ni a vapor para lavar la scooter.

### 11.3 LIMPIEZA DEL SISTEMA DE CONTROL:

Limpie el sistema de control y el teclado con un paño húmedo y detergente diluido. Tenga cuidado de no utilizar demasiada agua o presión al limpiar el teclado de control.

#### ⚠ PRECAUCIÓN

Nunca use abrasivos ni limpiadores inflamables a base de alcohol.

## 12.0 Envío y almacenamiento

### 12.1 TEMPERATURA DE ALMACENAJE Y HUMEDAD:

Temperatura de Almacenaje: Mín: -25°C (-40°C sin las baterías) Máx: 50°C

Humedad Relativa (sin condensación): Mín: 5% Max: 95%.

El almacenamiento y la carga deben realizarse bajo un techo. El cargador debe colocarse seco y no debe cubrirse durante su uso. Para un almacenamiento más prolongado, cubra el producto a fin de protegerlo del polvo, la lluvia y la luz solar directa.

Tenga en cuenta que el producto puede estar equipado con diferentes tipos de cargadores, cuando se utiliza a 0°C la capacidad de la batería se reduce en aproximadamente un 25%. Lea siempre el manual del usuario de su cargador. Si tiene el cargador Power Charge Classic 8A, puede utilizarlo para cargar a 10°C en un ambiente seco; es decir, seco y protegido de la lluvia, la nieve, etc. Si necesita cargar en un ambiente más frío, debe utilizar un cargador con temperatura controlada.

### 12.2 REQUISITOS ESPECIALES PARA EL ENVÍO:

La scooter puede transportarse por carretera, ferrocarril, mar o aire, y las baterías cumplen con las normas IATA.

#### ¡PRECAUCIÓN!

Antes de viajar, comuníquese con la empresa de transportes.

El agente de viajes podrá proporcionar detalles de cualquier requisito o instrucciones especiales.

- Asegúrese de que las piezas desmontables estén sujetas correctamente a su scooter o empáquelas por separado y etiquételas para que no se pierdan durante las actividades de carga y descarga.
- Lleve este manual del usuario consigo.
- La empresa de transporte tendrá que consultar las siguientes sesiones.
- Cómo extraer el asiento (Sección 5.1, pág. 17).
- Cómo desconectar las baterías (Sección 5.3, pág. 18).
- Cómo desconectar la unidad motora (Sección 4.7, pág. 9).

### 12.3 ALMACENAMIENTO DE MEDIANO A LARGO PLAZO:

Cuando vaya a almacenar la scooter durante un período de tiempo prolongado (más de una semana), siga las instrucciones siguientes:

Cargue completamente la scooter durante al menos 24 horas y, a continuación, desconecte las baterías y almacénelas por separado a temperatura ambiente.

#### ¡PRECAUCIÓN!

No almacene su scooter durante períodos de tiempo medios o largos:

- Al aire libre.
- En un sitio con contacto directo a una fuente de luz solar (las piezas plásticas podrían descolorarse).
- Cerca de una fuente directa de calor.
- En un entorno húmedo.
- En un ambiente frío (Mín: 10°C con baterías instaladas y conectadas).
- Con las baterías conectadas (aun si el control está apagado).

Al evitar todas las posibilidades anteriores, minimizará la descarga de baterías de ciclo de larga duración y extenderá la vida útil de la batería.

Al volver a utilizar la scooter, reconecte las baterías o cajas de baterías y cárguelas durante al menos 24 horas antes de utilizarla de nuevo.

### 12.4 PESO DE PIEZAS DESMONTABLES

PIEZA	PESO kg
ASIENTO	22,8
CESTA DELANTERA	0,9
CAJA SUPERIOR	1,9
REPOSAPIÉS	1,9
ALMOHADILLA AMPUTADO	0,8
TAPA DE CAJA DE BATERÍA	1,1
PLATAFORMA PARA PIES ELEVADOS	3,2
EXTENSIÓN PARA RESPALDO	1,0
REPOSACABEZAS	0,7

### 13.0 Desecho

El símbolo que se indica abajo significa que, conforme a las leyes y regulaciones locales, su producto no debe desecharse junto con los residuos domésticos. Cuando este producto llegue al final de su vida útil, llévelo al punto de recogida designado por las autoridades locales. La recogida y reciclado de un producto desechado ayuda a preservar los recursos naturales y protege el medioambiente.

**NOTA:** Conforme a las recomendaciones mencionadas arriba, antes de desechar el producto, deberá comprobar que usted es el propietario legal del mismo.

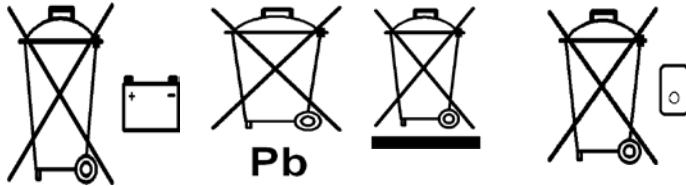

### 14.0 Medidas de presión

#### ⚠ ¡ADVERTENCIA!

- No intente desmontar ni volver a montar la scooter a nivel de ingeniería, ni tampoco colocar piezas de repuesto o accesorios si no está calificado o autorizado para hacerlo.
- Siempre contacte con su agente autorizado de mantenimiento de Sunrise Medical.

La información sobre torsión de apriete suministrada a continuación permitirá llevar a cabo las tareas de mantenimiento de rutina normales, (consulte también la sección 18).

MEDIDAS DE TORSIÓN DE AJUSTE	
DESCRIPCIÓN	VALOR DE TORSIÓN DE AJUSTE
M3 POZI PAN	2-3 Nm
M4 POZI PAN	3-4 Nm
M5 CAB HUECA	4-5 Nm
M5 POZI PAN	4-5 Nm
M6 CAB HEX	9-10 Nm
M6 PLANO CAB REDON	9-10 Nm
M6 CAB HUECA	9-10 Nm
M8 CAB HEX	15-20 Nm
M8 CAB HUECA	15-20 Nm
M8 PLANO CAB REDON	15-20 Nm
M10 CAB HEX	20-25 Nm
M10 PLANO CAB REDON	20-25 Nm
PAR DE APRIETE DE TORNILLOS DE AJUSTE ESPECÍFICA	
Tornillo axial de rueda delantera	32 Nm
Tornillo de borne de rueda trasera	25 Nm
Tornillos de altura de tubo asiento:	20 Nm



## 15.0 Hojas de especificaciones (EN 12184 e ISO 7176-15)

Sunrise Medical Logistics BV  
Groningenhaven 18-20, 3433  
PE, Nieuwegein, Netherlands  
T: +31 (0)30 - 60 82 182 Customer Service  
F: +31 (0)30 - 60 55 880  
www.sunrisemedical.com

Temp funcionam: -25°C a 50°C  
Temp almacenam: -40°C a 65°C  
Resistencia a la humedad: IPX4  
Sin restricciones de humedad y presión de aire

### MODELO: STERLING ELITE2 XS, RS



#### Peso máximo de usuario: 175 kg

La Sterling Elite2 XS, RS cumple con las siguientes normativas:

- Requisitos y métodos de prueba de resistencia estática, impacto y fatiga (ISO 7176-8)
- Métodos de prueba y requisitos para sistemas de control y energía para sillas de ruedas eléctricas (ISO 7176-14)
- Prueba climática de conformidad con ISO 7176-9
- Requisitos para resistencia al encendido de conformidad con ISO 7176-16
- El producto ha sido especificado como un dispositivo motorizado de Clase C
- Todos los materiales utilizados en este producto cumplen con EN1021 sección 1 y 2.

**NOTA:** Las medidas de las piezas tapizadas son aproximadas. Todas las demás medidas están sujetas a modificaciones

ISO 7176-15	MÍN.	MÁX.	COMENTARIOS
Largo total	1390 mm	1390 mm	Configuración estándar
Anchura total	670 mm	670 mm	Configuración estándar
Peso total (con baterías)	132 kg	132 kg	Configuración estándar
Peso de la parte más pesada	-	23 kg	Batería 72 Ah
Estabilidad estática en pendiente hacia abajo	-	15°	Usuario de 175 kg
Estabilidad estática en pendiente hacia arriba	-	15°	Usuario de 175 kg
Estabilidad estática hacia los laterales	-	15°	Usuario de 175 kg
Consumo de energía (autonomía máx)	-	44 km	Probada según las directrices de ISO 7176-15
Estabilidad dinámica en pendiente hacia arriba	-	10°-18%	Usuario de 175 kg
Obstáculo máximo	-	100 mm	Configuración estándar
Transición a rampa	8°	8°	Sin centrado alto
Velocidad máx. hacia adelante		15 km/h	Configuración estándar
Distancia mín. de freno desde máx. velocidad	-	4,5 m	Con programación estándar
Máx. velocidad hacia atrás	-	50%	% de veloc hacia delante
Profundidad asiento		460 mm	Configuración estándar
Anchura asiento		475 mm	Configuración estándar
Altura de asiento	440 mm	515 mm	a la base para los pies de la scooter
Ángulo de respaldo	-45°	+45°	de vertical
Altura del respaldo		510 mm	Configuración estándar
Ajuste del asiento ant/post	-80 mm	+80 mm	de posición central
Peso asiento con corredera		22 kg	Configuración estándar
Parte superior de reposabrazos a asiento		80 mm	reposabrazos establecidos a 90°
Radio de giro min.		1400 mm	Configuración estándar
Mín. giro entre paredes		1850 mm	Configuración estándar
Voltaje nominal de batería	24 V	24 V	dos baterías de 12 V
Anchura reversa	1600 mm	-----	
Tensión de corte del control	16 V		Se detiene la conducción
Capacidad de baterías	60 Ah	72 Ah	ver opciones
Conexiones de la batería con fusibles	-	150 A	Fusible en línea en cada batería
Conexión del fusible cable del cargador de la batería	-	15 A	
Cargador de baterías	8 A	10 A	cíclico automático
Altura máx. de bordillo		100 mm	
Distancia del reposapiés al suelo		110 mm	
Recorrido suspensión trasera		50 mm	Sin carga
Recorrido suspensión delantera		25 mm	Sin carga
Tracción Trasera	-	-	Scooter de 3 ruedas
Fuerza de empuje de la scooter		100 N	en rueda libre
Test de transporte		-	-
Presión de los neumáticos			1.8-2.0 bar, (25-28 P.S.I.)

**MODELO: STERLING ELITE2 PLUS**

**Peso máximo de usuario: 175 kg**

La Sterling Elite2 PLUS cumple con las siguientes normativas:  
a) Requisitos y métodos de prueba de resistencia estática, impacto y fatiga (ISO 7176-8)

b) Métodos de prueba y requisitos para sistemas de control y energía para sillas de ruedas eléctricas (ISO 7176-14)

c) Prueba climática de conformidad con ISO 7176-9

d) Requisitos para resistencia al encendido de conformidad con ISO 7176-16

e) El producto ha sido especificado como un dispositivo motorizado de Clase C

f) Todos los materiales utilizados en este producto cumplen con EN1021 sección 1 y 2.

**NOTA:** Las medidas de las piezas tapizadas son aproximadas. Todas las demás medidas están sujetas a modificaciones

ISO 7176-15	MÍN.	MÁX.	COMENTARIOS
Largo total	1390 mm	1390 mm	Configuración estándar
Anchura total	650 mm	650 mm	Configuración estándar
Peso total (con baterías)	140 kg	140 kg	Configuración estándar
Peso de la parte más pesada	-	23 kg	Batería 72 Ah
Estabilidad estática en pendiente hacia abajo	-	15°	Usuario de 175 kg
Estabilidad estática en pendiente hacia arriba	-	15°	Usuario de 175 kg
Estabilidad estática hacia los laterales	-	15°	Usuario de 175 kg
Consumo de energía (autonomía máx)	-	44 km	Probada según las directrices de ISO 7176-15
Estabilidad dinámica en pendiente hacia arriba	-	10°-18%	Usuario de 175 kg
Obstáculo máximo	-	100 mm	Configuración estándar
Transición a rampa	8°	8°	Sin centrado alto
Velocidad máx. hacia adelante		15 km/h	Configuración estándar
Distancia mín. de freno desde máx. velocidad	-	4,5 m	Con programación estándar
Máx. velocidad hacia atrás	-	50%	% de veloc hacia delante
Profundidad asiento		460 mm	Configuración estándar
Anchura asiento		475 mm	Configuración estándar
Altura de asiento	440 mm	515 mm	a la base para los pies de la scooter
Ángulo de respaldo	-45°	+45°	de vertical
Altura del respaldo		510 mm	Configuración estándar
Ajuste del asiento ant/post	-80 mm	+80 mm	de posición central
Peso asiento con corredera		22 kg	Configuración estándar
Parte superior de reposabrazos a asiento		80 mm	reposabrazos establecidos a 90°
Radio de giro min.		1400 mm	Configuración estándar
Mín. giro entre paredes		1850 mm	Configuración estándar
Anchura reversa	1600 mm	-----	
Voltaje nominal de batería	24 V	24 V	dos baterías de 12 V
Tensión de corte del control	16 V		Se detiene la conducción
Capacidad de baterías	60 Ah	72 Ah	ver opciones
Conexiones de la batería con fusibles	-	150 A	Fusible en línea en cada batería
Conexión del fusible cable del cargador de la batería	-	15 A	
Cargador de baterías	8 A	10 A	cíclico automático
Altura máx. de bordillo		100 mm	
Distancia del reposapiés al suelo		135 mm	
Recorrido suspensión trasera		85 mm	Sin carga
Recorrido suspensión delantera		50 mm	Sin carga
Tracción Trasera	-	-	Scooter de 3 ruedas
Fuerza de empuje de la scooter		100 N	en rueda libre
Test de transporte		-	-
Presión de los neumáticos			2.4-2.5 bar (33-35 P.S.I.)

## 16.0 Garantía

### ESTA GARANTÍA NO AFECTA DE FORMA ALGUNA A SUS DERECHOS LEGALES.

Tal y como se establece en estas condiciones de garantía, Sunrise Medical\* proporciona una garantía para sus productos que cubre lo siguiente.

#### Condiciones de la garantía:

1. Si una o varias piezas tuviesen que ser reparadas o sustituidas como consecuencia de un defecto de fabricación y/o defecto de material dentro de un plazo de 24 meses a partir de la fecha en la que el comprador original adquirió el producto, las piezas afectadas se repararán o reemplazarán sin cargo alguno. La garantía solo cubre los defectos de fabricación.
2. Para poder hacer valer la garantía, póngase en contacto con su distribuidor autorizado de productos Sunrise Medical donde compró el producto, con los detalles exactos de la naturaleza del desperfecto. En caso de estar utilizando el producto fuera del área cubierta por el distribuidor autorizado de Sunrise Medical donde fue adquirido, las reparaciones o sustituciones podrán llevarse a cabo por otro distribuidor indicado por Sunrise Medical. Solo un distribuidor autorizado de Sunrise Medical podrá reparar el producto defectuoso.
3. Para las piezas reparadas o sustituidas dentro de este período de garantía, ofrecemos una garantía conforme a estas condiciones y para el período de garantía restante del producto (según lo dispuesto en el punto 1).
4. En cuanto a las piezas originales de repuesto que hubiesen sido sustituidas por cargo del cliente, éstas tendrán una garantía de 12 meses (después de la instalación) y conforme a estas condiciones de garantía.
5. Los reclamaciones de esta garantía no tendrán validez si la reparación o la sustitución del producto o de la pieza fuesen necesarias por las siguientes razones:
  - a. Uso y desgaste normal de elementos como baterías, almohadillados de reposabrazos, tapicerías, ruedas, zapatas de frenos, etc.
  - b. Cualquier sobrecarga del producto; compruebe la etiqueta CE para confirmar el peso máximo autorizado del usuario.
  - c. Falta de mantenimiento del producto o del componente por no haber llevado a cabo revisiones periódicas según las recomendaciones del fabricante, tal y como se especifica en el manual de instrucciones.
  - d. Utilización de piezas o componentes que no sean los originales del fabricante.
  - e. El producto o sus componentes han sufrido daños por negligencia, accidente o uso inapropiado.
  - f. Se han realizado cambios o modificaciones en el producto o en sus piezas, diferentes de las especificadas por el fabricante.
  - g. Reparaciones realizadas sin haber informado previamente de las circunstancias al Servicio de Calidad de Sunrise Medical.
6. Esta garantía está sujeta a las leyes del país en el que se ha adquirido el producto.

\* Se refiere a la división de Sunrise Medical que ha suministrado el producto.

SELLO DEL DISTRIBUIDOR

## 17.0 Consejos e historial de mantenimiento

Esta sección tiene como fin ayudarle a anotar todas las operaciones de mantenimiento y reparaciones realizadas en la scooter. El agente de mantenimiento/ reparación rellenará esta sección y le devolverá el manual junto con la silla de ruedas.

**NOTA:** Comuníquese con su servicio técnico de mantenimiento/ reparación aprobado por Sunrise Medical para tareas de mantenimiento, reparaciones o garantía.

Modelo				
Número de serie				
Año	1	2	3	4
Fechas				
Control				
Botón On/Off				
Puerto de carga				
Funcionamiento				
Freno dinámico				
Configuración programable				
Baterías				
Daños físicos				
Conexiones				
Pruebas de descarga				
Ruedas/cubiertas				
Desgaste				
Presión				
Rodamientos				
Tuercas de rueda				
Motores				
Cableado				
Ruidos				
Conexiones				
Frenos				
Escobillas				
Dispositivo de desembrague				
Chasis				
Estado				
Dirección				
Tapicería				
Asiento				
Respaldo				
Reposabrazos				
Elementos eléctricos				
Estado del cableado				
Conexiones				
Luces e indicadores				
Test de funcionamiento				
Hacia delante				
Marcha atrás				
Parada de emergencia				
Giro derecha				
Giro izquierda				
Pendientes				
Obstáculos				
Freno de estacionamiento				

## 18.0 Mantenimiento y Servicio

Tras realizar cualquier tipo de reparación o mantenimiento en la scooter, debe corroborar el correcto funcionamiento de la misma antes de usarla.

- Realice una inspección visual de la scooter para comprobar que las piezas están colocadas y fijadas correctamente, y que todas las piezas de sujeción están ajustadas de manera apropiada.
- Compruebe que el asiento esté instalado correctamente y a la medida necesaria.
- Encienda la scooter. ¿El indicador de batería parpadea y muestra el símbolo (!) o Error en la pantalla LCD? Esto significa que hay un fallo en el sistema electrónico.
- Consulte la sección 8.0 de solución de posibles problemas.
- Verifique el funcionamiento de los frenos de estacionamiento.
- Opere todas las funciones eléctricas, incluidas luces, indicadores para comprobar que funcionan correctamente.
- Conduzca la scooter para comprobar que funciona como antes.

### ¡ADVERTENCIA!

- Si tiene dudas con respecto a los requisitos de rendimiento de su scooter, contacte con su distribuidor autorizado de Sunrise Medical.
- Solo lleve a cabo las tareas de mantenimiento enumeradas a continuación además de la limpieza general.
- No intente realizar tareas de las que usted no está seguro.

## 18.1 ADAPTACIÓN A DISTINTOS USUARIOS

Debido a su construcción, gran flexibilidad y el diseño del sistema modular, la Elite2 es un vehículo ideal para volver a usar. Los accesorios y opciones individuales pueden instalarse y extraerse con rapidez; asimismo, admite una amplia gama de posibilidades para adaptarse a las necesidades de cada usuario.

Programa de mantenimiento e inspección	Diario	Semanal	Trimestral	Semestral	Annual
Verifique el indicador de nivel de batería y, de ser necesario, recargue.	*				
Compruebe que las palancas de control del manillar no estén dobladas ni dañadas.	*				
Compruebe que todos los componentes extraíbles estén correctamente instalados.	*				
Compruebe que el cinturón pélvico no esté desgastado y asegúrese de que la hebilla funciona correctamente.	*				
Compruebe el freno de estacionamiento hace clic al activarse y desactivarse.		*			
Verifique los neumáticos e ínflelos, de ser necesario.		*			
Asegúrese de que cualquier tuerca y perno visibles estén correctamente ajustados.		*			
Compruebe que todos los cables y conectores están seguros y ubicados de modo tal que no bloquean ningún movimiento.		*			
Limpie la scooter y la tapicería con frecuencia.		*			
Examine el terminal de la batería – Limpie si hay corrosión y aplique vaselina.			*		
Compruebe que la tapicería, el asiento, el reposacabezas y almohadillas para reposabrazos no estén desgastados.				*	
Un distribuidor autorizado de Sunrise Medical debe llevar a cabo la inspección, chequeo y asistencia técnica.					*



## 18.2 EXTRACCIÓN DE RUEDAS

### ⚠ ¡ADVERTENCIA!

- Generalmente, no es práctico tratar de reparar un neumático pinchado en el lugar del hecho. Sunrise Medical recomienda que solicite ayuda para transportar la scooter directamente a un agente de mantenimiento o a un sitio seguro para que el agente autorizado pase a retirarla en otro momento.
- Si tiene dudas con respecto a los requisitos de mantenimiento de su scooter, contacte con su distribuidor autorizado de Sunrise Medical.
- No intente realizar tareas de las que usted no está seguro.
- No intente reparar un pinchazo si la scooter ha quedado en un área poco segura. Lleve la scooter a una zona segura, alejada del tránsito y otros peligros.
- No intente reparar un pinchazo en áreas peatonales muy frecuentadas.
- No intente reparar un pinchazo si la scooter está causando una obstrucción.
- Si está utilizando un gato u otro equipo de elevación, siga siempre las instrucciones detalladas en su manual de usuario.
- Tenga en cuenta que la scooter podría caer del gato en cualquier momento.
- Mantenga las manos y los pies alejados de la scooter cuando ésta se encuentra elevada por el gato.
- No coloque el gato sobre una superficie irregular.
- Utilice siempre un bloque de apoyo o sostén junto con el gato.
- La scooter debe estar en modo de conducción, con el suministro eléctrico apagado (OFF) y sin las llaves puestas, antes de levantar la rueda del suelo.
- No levante más de una de las ruedas del suelo en ningún momento.

**NOTA:** Repita los siguientes procedimientos a la inversa para volver a colocar las ruedas, a menos que se especifique lo contrario.

### 18.2.1 ELITE<sup>2</sup> XS RS de tres ruedas - Desmontaje de la rueda delantera

- Levante la rueda delantera colocando un gato bajo los puntos correspondientes de elevación (Fig. 18.1).
- Una vez elevada la unidad, asegure el gato con bloques macizos para aumentar la estabilidad (Fig. 18.11).
- Utilice una llave Allen de 4 mm para aflojar y extraer el perno de sujeción del freno (Fig. 18.2).
- Retire el cable del freno de la funda externa haciendo girar la moleta hasta alinear las ranuras (Fig. 18.3).
- Levante la boquilla del freno y sepárela del brazo del actuador (Fig. 18.4).
- Utilice una llave de tuercas/cubo de 19 mm y una llave Allen de 10 mm para aflojar y extraer la tuerca (Fig. 18.5).
- Comience a retirar el tornillo axial lentamente (Fig. 18.6).
- Primero caerán las arandelas (Fig. 18.7).
- A continuación, levante el conjunto de piezas del freno y sepárelas del cubo (Fig. 18.8).
- Caerá el espaciado (Fig. 18.9).
- Extraiga las piezas de la rueda delantera (Fig. 18.10).

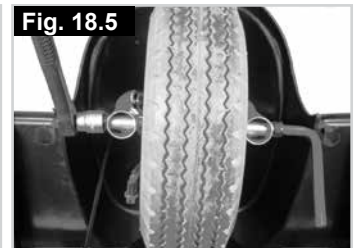

### 18.2.2 Elite<sup>2</sup> Plus de tres ruedas - Desmontaje de la rueda delantera

- Levante la rueda delantera colocando un gato bajo los puntos correspondientes de elevación (Fig. 18.1).
- Una vez elevada la unidad, asegure el gato con bloques macizos para aumentar la estabilidad (Fig. 18.11).
- Utilice una llave Allen de 5 mm para aflojar y extraer los dos tornillos de sujeción del disco de freno (Fig. 18.12).
- Levante con cuidado y extraiga la pinza del disco de freno (Fig. 18.13).
- Utilice una llave Allen de 10 mm (Fig. 18.14) y una llave de cubos de 19 mm (Fig. 18.15) para quitar la tuerca del eje.
- Lentamente tire del tornillo del eje por las horquillas delanteras. **NOTA:** Puede que tenga que dar unos golpes suaves al eje para separarlo.
- Extraiga el espaciador grande (Fig. 18.16).
- Extraiga el espaciador pequeño (Fig. 18.17).
- Retire el tornillo del eje (Fig. 18.18).
- Con cuidado, levante y extraiga la rueda delantera (Fig. 18.19).



### 18.2.3 Elite<sup>2</sup> XS RS Desmontaje de rueda trasera

- Utilice un destornillador de punta plana para hacer palanca y extraer la tapa del cubo (Fig. 18.20).
- Con la rueda aún sobre el suelo, utilice una llave de cubos de 19 mm para aflojar la tuerca central, pero no la extraiga más de dos vueltas (Fig. 18.21).
- Levante la rueda trasera colocando un gato bajo los puntos correspondientes de elevación y luego asegure el gato con bloques de sostén (Fig. 18.22).
- Utilice una llave de tubo para terminar de extraer la tuerca.
- Extraiga la tuerca y la arandela (Fig. 18.23).
- Con cuidado, extraiga la rueda (Fig. 18.24).
- Extraiga la llave de tracción del árbol de arrastre y consérvela en un lugar seguro (Fig. 18.25).





### 18.2.3 Elite<sup>2</sup> Plus - Desmontaje de rueda trasera

- Utilice un destornillador de punta plana para hacer palanca y extraer la tapa del cubo (Fig. 18.26).
- Con la rueda aún sobre el piso, utilice una llave Allen de 6 mm para aflojar los 4 tornillos de la llanta, pero no los extraiga más de dos vueltas (Fig. 18.27).
- Levante la rueda trasera colocando un gato bajo los puntos correspondientes de elevación y luego asegure el gato con bloques de sostén (Fig. 18.28).
- Utilice la llave Allen para terminar de retirar los tornillos.
- Extraiga las tuercas y las arandelas (Fig. 18.29).
- Con cuidado, extraiga la rueda (Fig. 18.30).
- No retire el cubo de la transmisión del árbol de arrastre (Fig. 18.31).



### 18.3 CAMBIO DE LA CÁMARA (TODOS LOS MODELOS)

- Asegúrese de haber expulsado todo el aire presionando la válvula con un destornillador pequeño y apretando el neumático (Fig. 18.32 - 18.33).
- Utilice una llave Allen de 6 mm, y afloje y retire los CINCO tornillos de la llanta (Fig. 18.34).
- Levante y extraiga la llanta (Fig. 18.35).
- Levante y separe la llanta del neumático (Fig. 18.36).
- Sostenga delicadamente la cámara por detrás de la válvula.
- Deslice cuidadosamente la cámara y extráigala del neumático (Fig. 18.37).

**NOTA:** Los neumáticos macizos están adheridos mediante químicos a las llantas. Por lo tanto, se deben cambiar como una pieza completa.

#### Para volver a introducirlo:

- Coloque la cámara dentro del neumático apoyándola sobre la llanta.
- Alinee el eje de la válvula con la ranura de la llanta (Fig. 18.38).
- El eje de la válvula debe apuntar hacia afuera (Fig. 18.38).
- Coloque la llanta interior sobre el neumático, la cámara y la llanta exterior.
- Procure alinear la ranura para dejar salir el eje de la válvula y que coincida con la ranura de la llanta exterior (Fig. 18.38).
- Compruebe que los montajes de los tornillos estén alineados en ambas llantas.
- Ajuste los tornillos de manera uniforme siguiendo la secuencia que se indica, con una pasada para cerrar las llantas y la segunda para ajustar por completo; tenga cuidado de no pellizcar la cámara (Fig. 18.39).
- Lentamente infle según la presión adecuada.

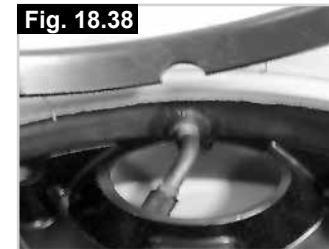

#### ⚠ ¡ADVERTENCIA!

- No utilice sistemas de aire de alta presión, como los que se encuentran en los talleres, para inflar los neumáticos de la scooter.
- Siempre utilice una nueva cámara.

## 18.4 VERIFICACIÓN DE NEUMÁTICOS

Verifique los neumáticos por lo menos una vez a la semana en busca de signos de desgaste y daños.

### Busque indicaciones de:

- Desgaste excesivo de la banda de rodamiento de los neumáticos.
- Desgaste irregular en la superficie de los neumáticos.
- Cortes u orificios en la banda de rodamiento de los neumáticos.
- Cortes u orificios en las paredes de los neumáticos.
- Objetos punzantes clavados en los neumáticos.
- Presión de los neumáticos.
- Los tornillos y tuercas de los neumáticos deben estar ajustados correctamente.
- Daños en las llantas.
- Materiales extraños o contaminantes. (Fig. 18.40 - 18.41)

### ⚠ ¡ADVERTENCIA!

- Establezca la scooter en modo de conducción, apáguela y quite la llave antes de efectuar los controles.
- Nunca use la scooter si detecta algún defecto en los neumáticos después de llevar a cabo las verificaciones anteriores.
- Use guantes de protección si tiene que tocar los neumáticos o la carrocería inferior y, a continuación, lávese cuidadosamente las manos.

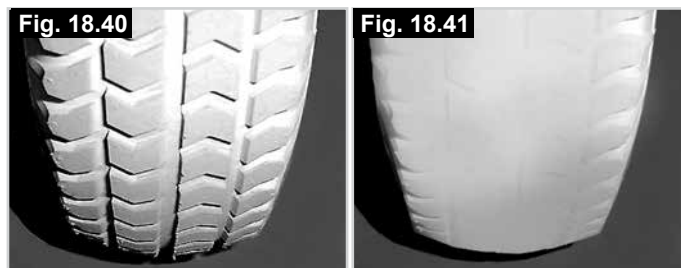

## 18.5 TAMAÑO DE RUEDAS

<b>ELITE<sup>2</sup> PLUS</b>	
<b>356 mm (14")</b> <b>Delantera</b>	Neumático gris - diseño V
<b>356 mm (14")</b> <b>Trasera</b>	Neumático gris - c/trama
<b>356 mm (14")</b> <b>Delantera</b>	Macizo gris - diseño V
<b>356 mm (14")</b> <b>Trasera</b>	Macizo gris - c/trama
<b>ELITE<sup>2</sup> XS-RS</b>	
<b>310 mm (12")</b> <b>Delantera</b>	Neumático perfil plano
<b>310 mm (12")</b> <b>Trasera</b>	Neumático gris - c/trama
<b>310 mm (12")</b> <b>Delantera</b>	Macizo perfil plano
<b>310 mm (12")</b> <b>Trasera</b>	Macizo gris - c/trama

## 19.0 Placa de Identificación

La placa de identificación está situada en el tubo del asiento de la scooter, como también en una etiqueta en el manual del usuario. La placa de identificación indica la designación exacta del modelo, además de otros datos técnicos. Al solicitar repuestos, o en caso de reclamos, indique los siguientes datos:

**EJEMPLO**

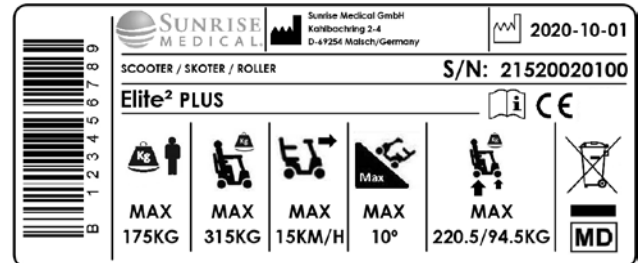

### SCOOTER - ELITE<sup>2</sup> Nombre del producto.



La pendiente máxima segura con ruedas anti-vuelco depende de la configuración del asiento de la scooter y de las piezas opcionales instaladas.



Anchura de la scooter.



Longitud de la scooter



Carga máxima.



Marca CE



Manual de usuario.



Dirección del fabricante.

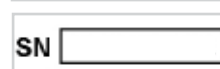

Número de serie.



Test de transporte

Debido a nuestra política de continua mejora del diseño de las sillas de ruedas que desarrollamos, las especificaciones de cada producto pueden variar levemente de los ejemplos aquí ilustrados. Todos los datos de peso, dimensiones y rendimiento son aproximados y constituyen una guía solamente. Sunrise Medical cumple con la Directiva de la UE sobre Dispositivos Médicos, 2017/745/CEE

**CE** Todas las sillas de ruedas deben utilizarse según lo estipulado en los manuales de instrucciones del fabricante.

Sunrise Medical B.V.  
Groningehaven 18-20  
3433 PE NIEUWEGEIN  
The Netherlands  
T: +32 (0)800 – 24 800  
F: +32 (0)3 – 844 68 03  
E: info@sunrisemedical.be  
www.SunriseMedical.be









Sunrise Medical S.r.l.  
Via Riva, 20 – Montale  
29122 Piacenza  
Italia  
Tel.: +39 0523 573111  
Fax: +39 0523 570060  
www.SunriseMedical.it

Sunrise Medical AG  
Erlenauweg 17  
CH-3110 Münsingen  
Schweiz/Suisse/Svizzera  
Fon +41 (0)31 958 3838  
Fax +41 (0)31 958 3848  
www.SunriseMedical.ch

Sunrise Medical AS  
Delitoppen 3  
1540 Vestby  
Norge  
Telefon: +47 66 96 38 00  
post@sunrisemedical.no  
www.SunriseMedical.no

Sunrise Medical AB  
Neogatan 5  
431 53 Mölndal  
Sweden  
Tel.: +46 (0)31 748 37 00  
post@sunrisemedical.se  
www.SunriseMedical.se

MEDICCO s.r.o.  
H – Park, Heršpická 1013/11d,  
625 00 Brno  
Czech Republic  
Tel.: (+420) 547 250 955  
Fax: (+420) 547 250 956  
www.medicco.cz  
info@medicco.cz  
Bezplatná linka 800 900 809

Sunrise Medical Aps  
Mårkærvej 5-9  
2630 Taastrup  
Denmark  
+45 70 22 43 49  
info@sunrisemedical.dk  
www.Sunrisemedical.dk

Sunrise Medical Australia  
11 Daniel Street  
Wetherill Park NSW 2164  
Australia  
Ph: +61 2 9678 6600  
enquiries@sunrisemedical.com.au  
www.SunriseMedical.com.au

Sunrise Medical  
North American Headquarters  
2842 Business Park Avenue  
Fresno, CA, 93727, USA  
(800) 333-4000  
(800) 300-7502  
www.SunriseMedical.com

Sunrise Medical GmbH  
Kahlbachring 2-4  
69254 Malsch/Heidelberg  
Deutschland  
Tel.: +49 (0) 7253/980-0  
Fax: +49 (0) 7253/980-222  
www.SunriseMedical.de

Sunrise Medical  
Thorns Road  
Brierley Hill  
West Midlands  
DY5 2LD  
England  
Phone: 0845 605 66 88  
Fax: 0845 605 66 89  
www.SunriseMedical.co.uk

Sunrise Medical S.L.  
Polígono Bakiola, 41  
48498 Arrankudiaga – Vizcaya  
España  
Tel.: +34 (0) 902142434  
Fax: +34 (0) 946481575  
www.SunriseMedical.es

Sunrise Medical Poland  
Sp. z o.o.  
ul. Elektronowa 6,  
94-103 Łódź  
Polska  
Telefon: + 48 42 275 83 38  
Fax: + 48 42 209 35 23  
E-mail: pl@sunrisemedical.de  
www.Sunrise-Medical.pl

Sunrise Medical B.V.  
Groningenhaven 18-20  
3433 PE NIEUWEGEIN  
The Netherlands  
T: +31 (0)30 – 60 82 100  
F: +31 (0)30 – 60 55 880  
E: info@sunrisemedical.nl  
www.SunriseMedical.nl

Sunrise Medical HCM B.V.  
Vossenbeemd 104  
5705 CL Helmond  
The Netherlands  
T: +31 (0)492 593 888  
E: customerservice@sunrisemedical.nl  
www.SunriseMedical.nl  
www.SunriseMedical.eu  
(International)

Sunrise Medical S.A.S  
ZAC de la Vrillonnerie  
17 Rue Mickaël Faraday  
37170 Chambray-Lès-Tours  
Tel : + 33 (0) 247554400  
Fax : +30 (0) 247554403  
www.sunrisemedical.fr

