

Swift Mobil Tilt

etac®

74886H

12-06-14

SV Manual
NO Bruksanvisning
DA Betjeningsvejledning
FI Käyttöopas
EN Manual
DE Gebrauchsanweisung
FR Manuel
NL Handleiding
IT Manuale
ES Manual

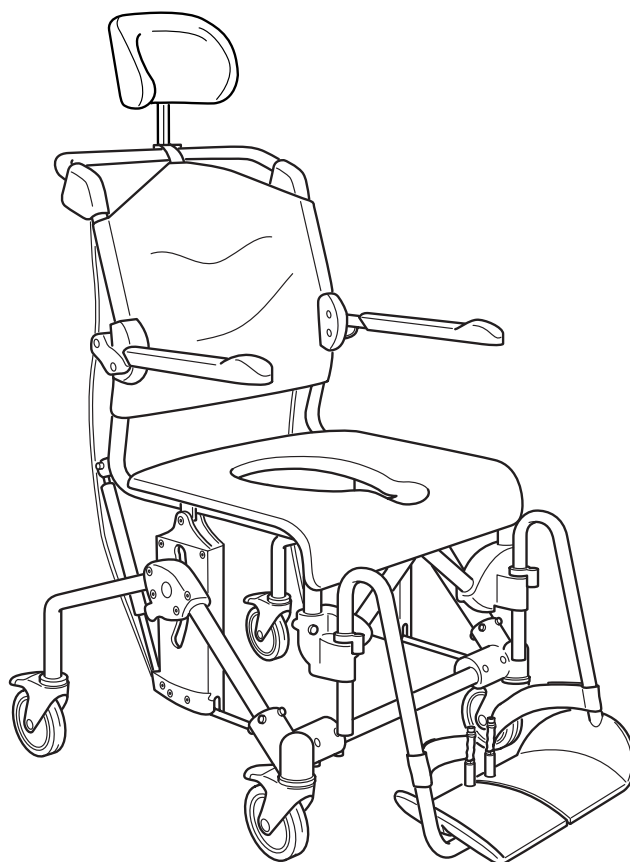

A

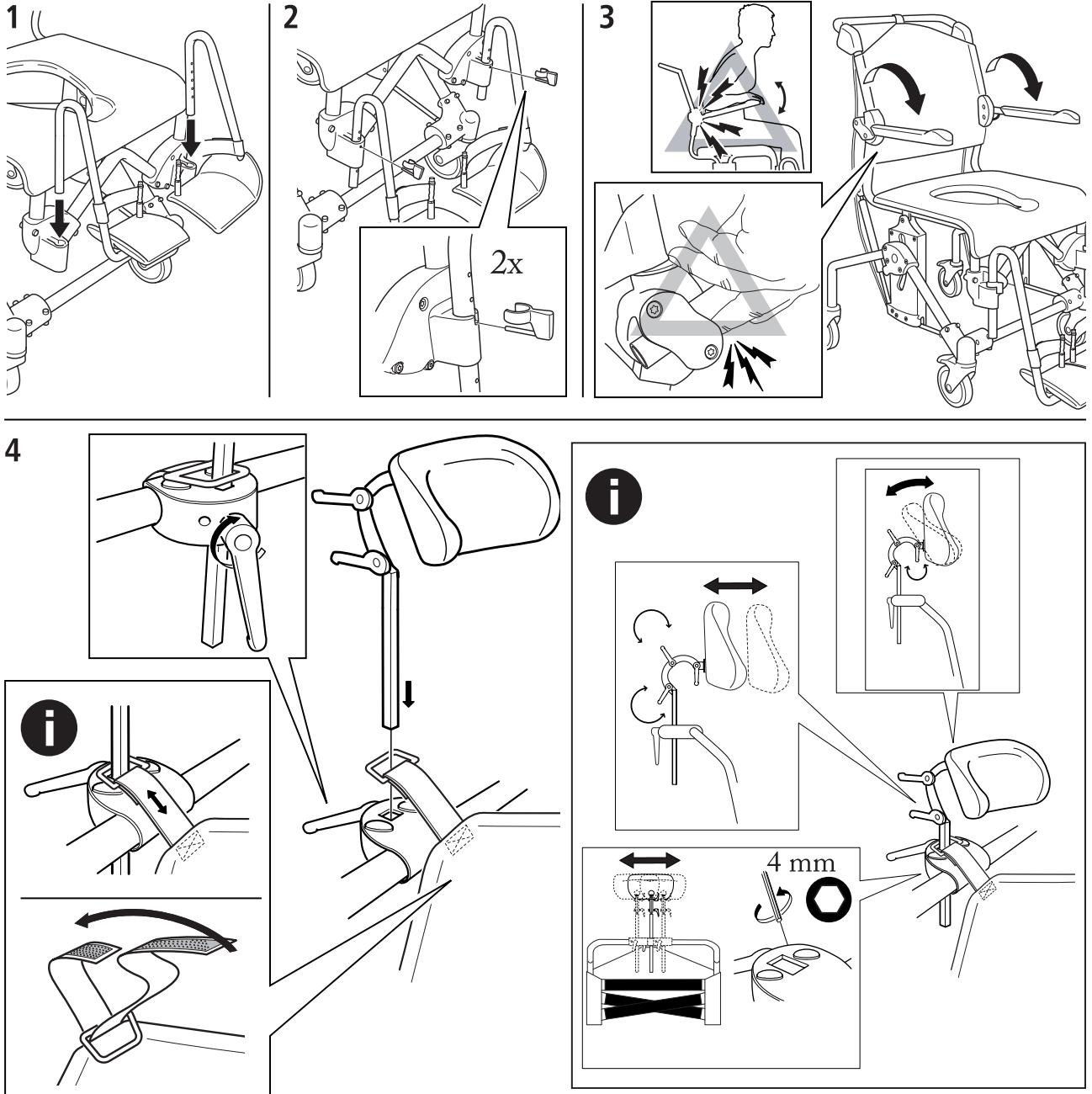

B

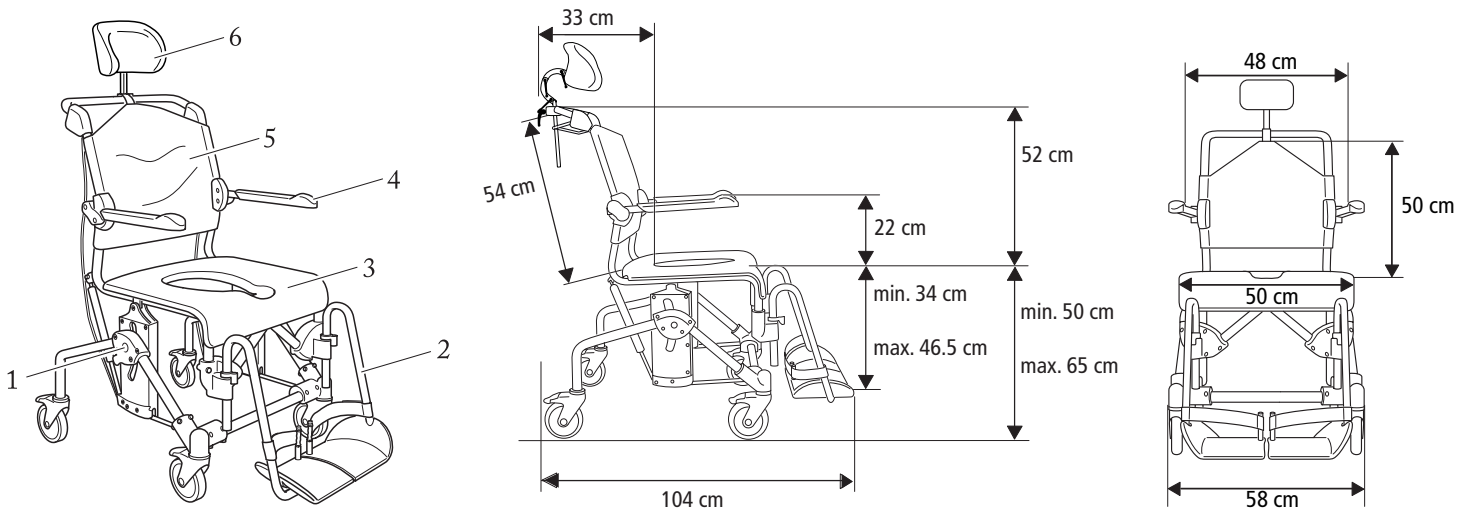

C

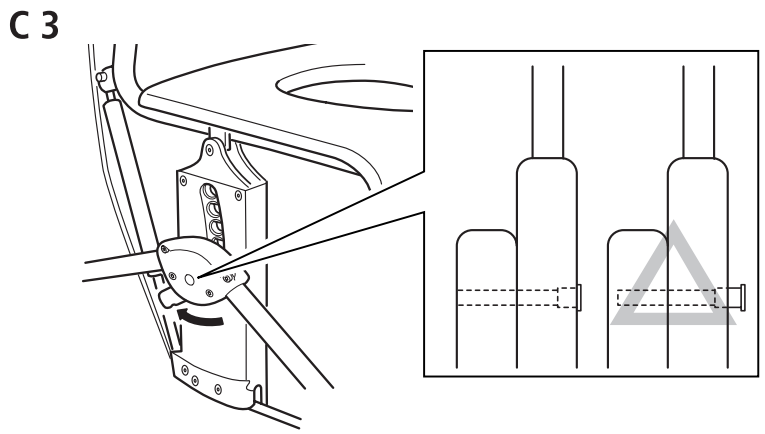
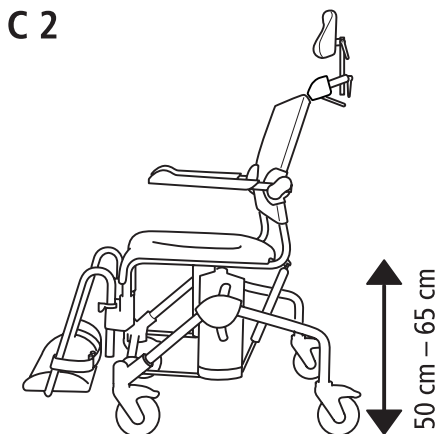
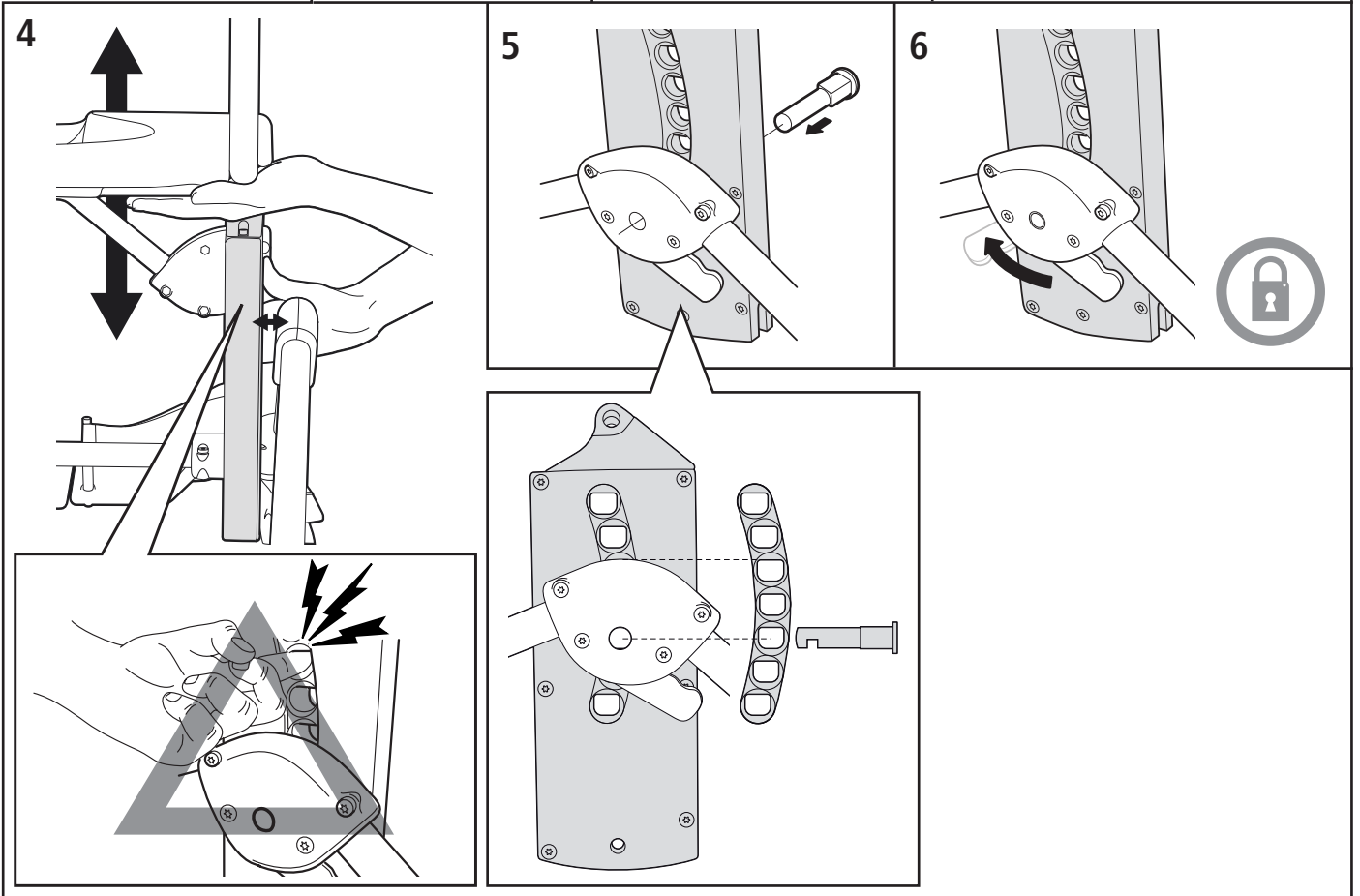
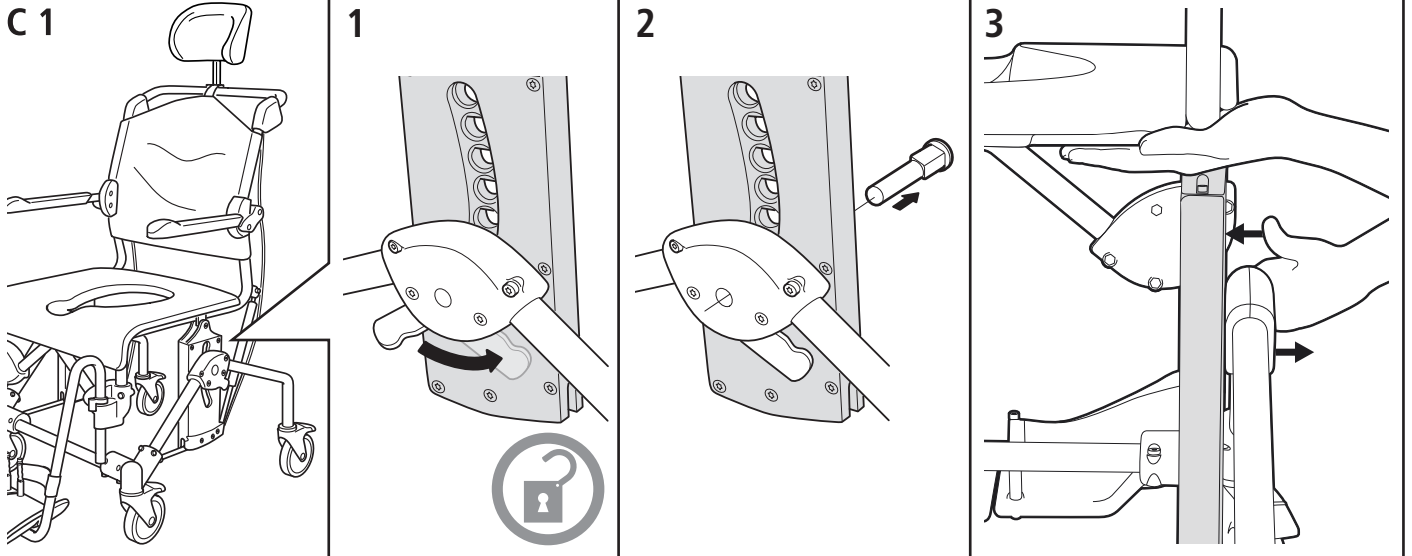

D

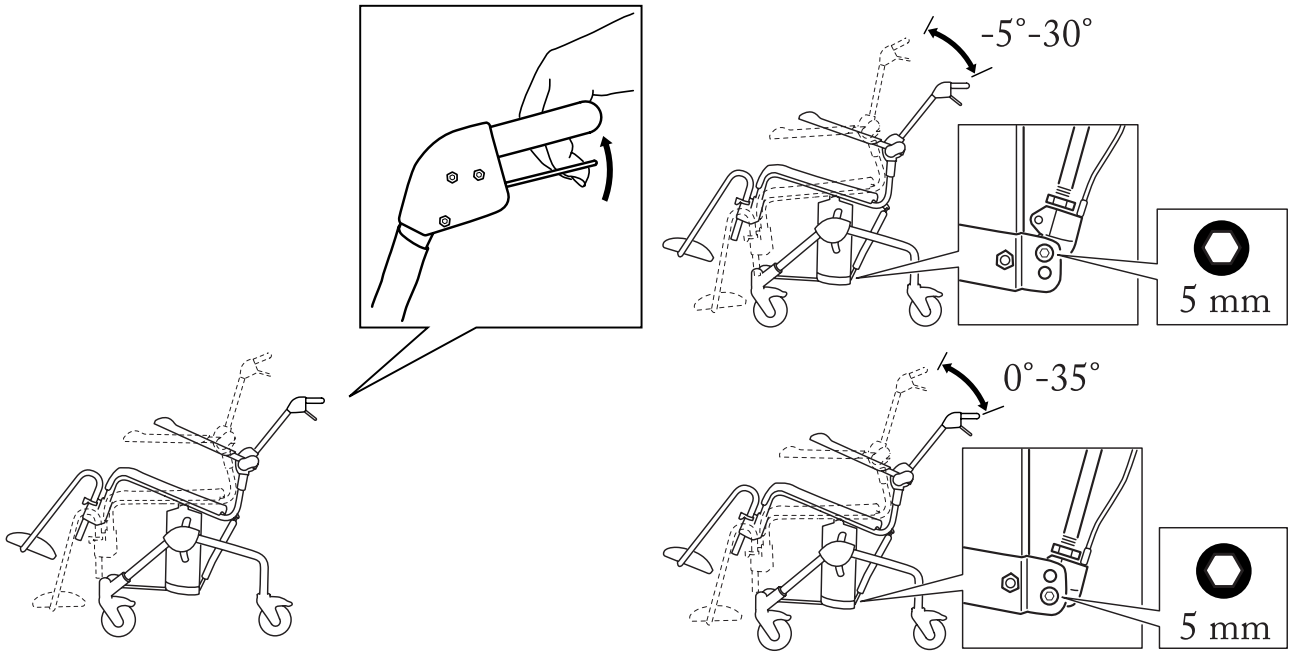

E

E 1

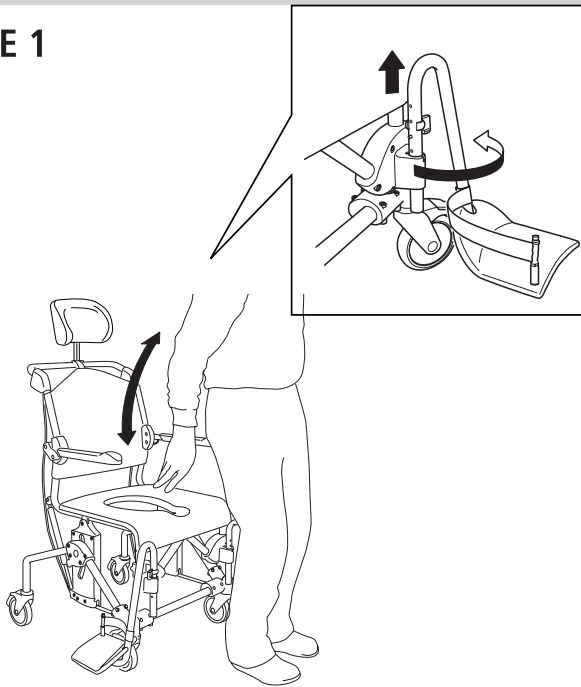

E 2

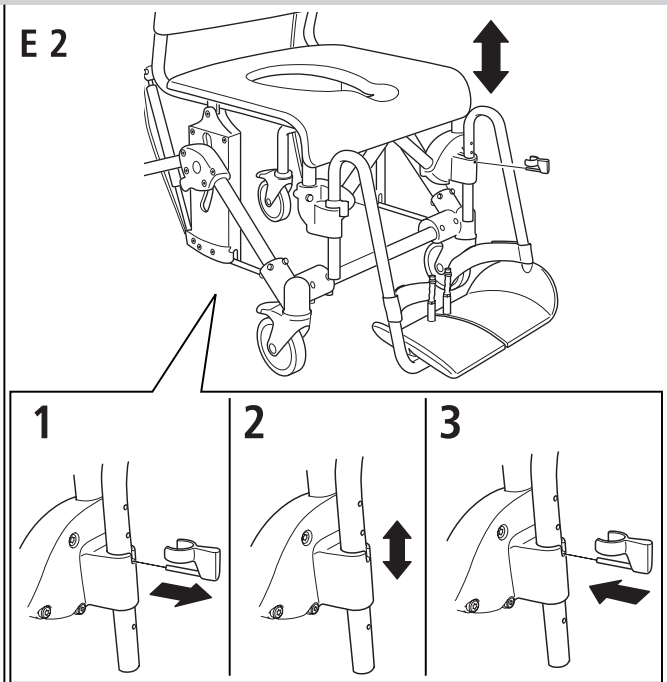

F

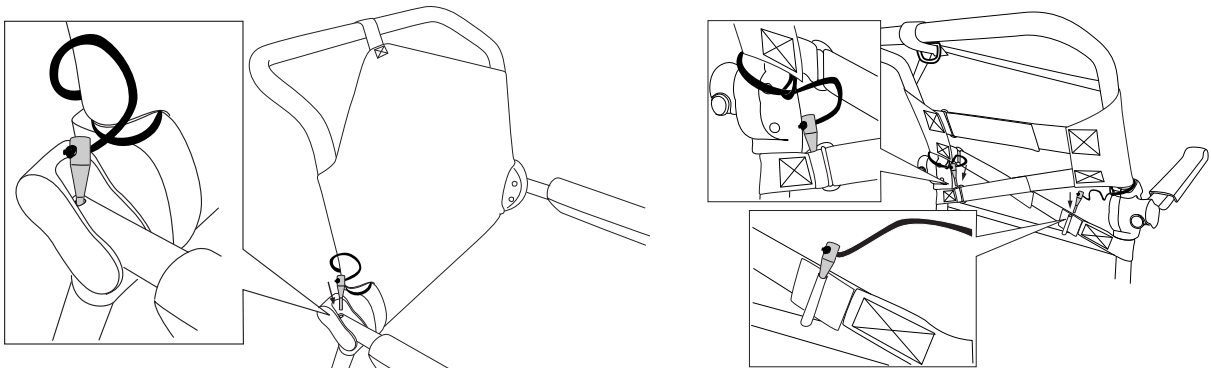

G

1		2		3		4	
5		6		7		8	
9		10		11		12	
13		14		15		16	
17		18		19		20	
21							

H

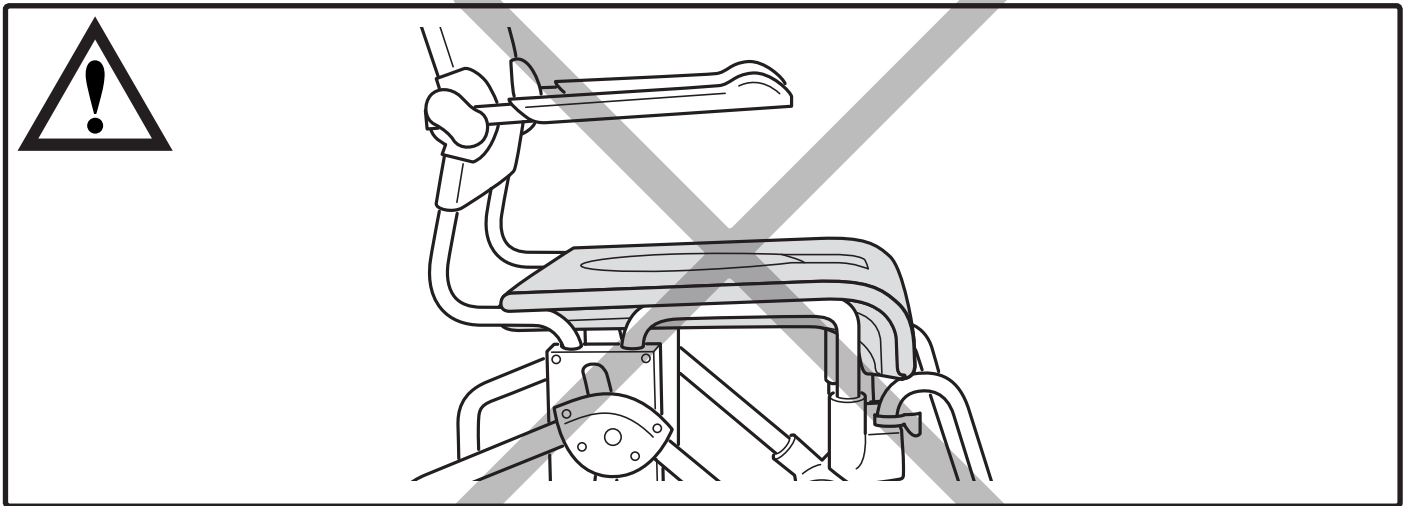
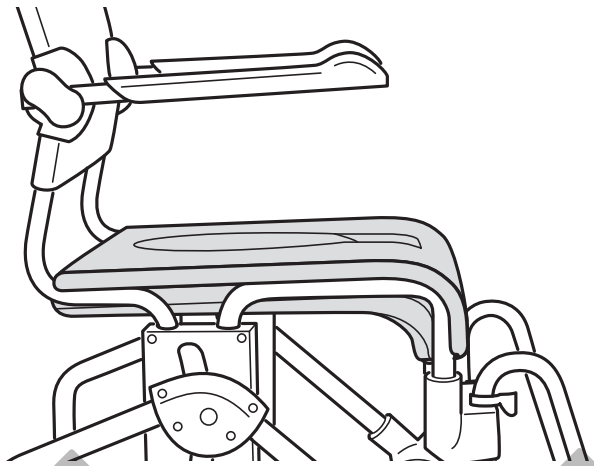
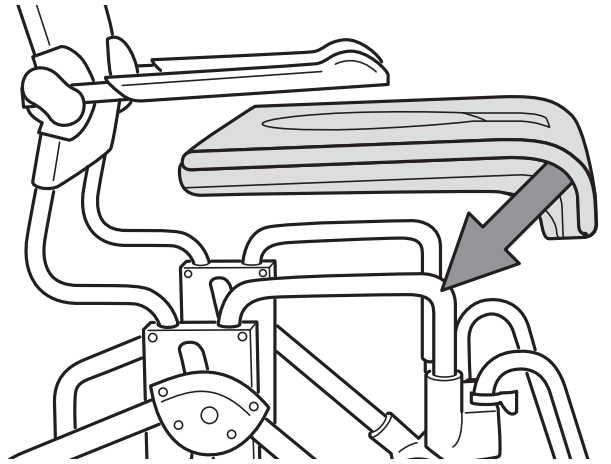
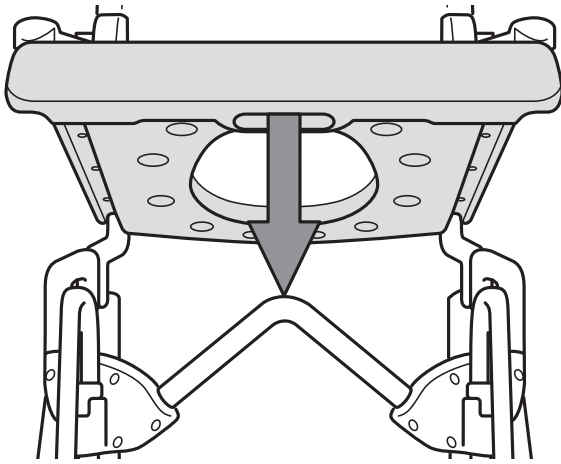

SV Innehåll

Allmänt/Montering/Måttabeller/ Produktbeskrivning/Höjdglering/ Tippfunktion/Benstöd/Återvinning.....	4
Transport/Garanti/Underhåll/ Säkerhet/Tillbehör Swift Mobil Tilt.....	5

NO Innhold

Generelt/Montering/Måltabeller/ Produktbeskrivelse/Høyderegulering/ Vippefunksjon/Fotstøtte/Gjenvinning.....	6
Transport/Garanti/Vedlikehold/ Sikkerhet/Tillbehør Swift Mobil Tilt.....	7

DA Indhold

Generelt/Montering/Måltabeller/ Produktbeskrivelse/Højderegulering/ Vippefunktion/Benstøtte/Genanvendelse.....	8
Transport/Garanti/Vedligeholdelse/ Sikkerhed/Tilbehør til Swift Mobil Tilt.....	9

FI Sisältö

Yleistä/Kokoaminen/Mittataulukot/ Tuotekuvaus/ Korkeuden säätäminen/ Kallistustoiminto/Jalkatuet/Kierrätys	10
Kuljetus/Takuu/Huolto/Turvallisuus/ Lisätarvikkeet Swift Mobil Tilt.....	11

EN Contents

General information/Assembly/Dimension tables/Product description/Height adjustment/ Tilt function/Legrest/Recycling	12
Transport/Warranty/Maintenance Safety/Accessories Swift Mobil Tilt.....	13

DE Inhalt

Allgemeines/Montage/Maßtabellen/ Produktbeschreibung/Höhenjustierung/ Kippfunktion/Beinstützen/Entsorgung	14
Transport/Garantie/Wartung/ Sicherheit/Zubehör Swift Mobil Tilt	15

FR Sommaire

Généralités/Montage/Tableaux des dimensions/ Présentation du produit/ Réglage de la hauteur/ Fonction de basculement/Support de pieds/Transport.....	16
Transport/Garantie/Maintenance/ Sécurité/Accessoires Swift Mobil Tilt.....	17

NL Inhoud

Algemeen/Montage/Maattabellen/ Productbeschrijving/ Hoogteregeling/ Kantelfunctie/Voetensteun/Recycling.....	18
Transport/Garantie/Onderhoud Veiligheid/ Accessoire Swift Mobil	19

IT Indice

Generalità/Montaggio/Disegni quotati/ Descrizione del prodotto/Regolazione in altezza/ Funzione di inclinazione/Poggiagambe/ Riciclaggio	20
Trasporto/Garanzia/Manutenzione/ Sicurezza/Accessori Swift Mobil Tilt.....	21

ES Índice

Generalidades/Montaje/Tablas de dimensiones/ Descripción del producto/Regulación de altura/ Función de inclinación/ Apoyo para las piernas/Reciclaje.....	22
Traslado/Garantía/Mantenimiento/ Seguridad/Accesorios Swift Mobil Tilt.....	23



Allmänt

Tack för att du valt en duschstol från Etac.

För att undvika skador vid hantering och användning, ska denna manual läsas igenom. I manualen är Brukaren den person som sitter i stolen. Hjälparen är den person som manövrerar stolen.

Swift Mobil Tilt är en dusch- och toalettstol avsedd att användas för att underlätta hygienbestyr för personer med rörelseundersättningar.

Swift Mobil Tilt är testad av testinstitut och uppfyller kraven enligt EN ISO 10993-1, SS EN 12182.

Den är utformad för att användas i dusch, vid handfat eller över toaletten samt för transporten till och från hygienrummet.

Varje detalj på stolen är gjord för att underlätta för såväl brukare som hjälpare.



Den här symbolen förekommer i manualen tillsammans med text. Den uppmärksammar moment där brukarens eller hjälparens säkerhet kan äventyras.

Montering/Måttabell

fig. A

fig. H

Produktbeskrivning

fig. B

- | | |
|-----------|---------------|
| 1 Bult | 4 Armstöd |
| 2 Benstöd | 5 Ryggklädsel |
| 3 Sits | 6 Nackstöd |

Höjddreglering

fig. C

Höjden kan regleras enkelt genom att bulten placeras i önskat läge (fig. C 1).

Swift Mobil Tilt är höjddreglerbar mellan 45–60 cm (fig. C 2).



Kontrollera att båda sidor är lika inställda, annars försämras stabiliteten. Använd ej stolen om inte bulten (orange) är låst (fig. C 3).

Tippfunktion

fig. D

Hjälparen reglerar enkelt sittvinkeln genom att hålla in handtaget och tilla till önskat läge.

Se till att hjulen är låsta om tippfunktionen används när brukaren sitter i stolen.

Benstöd

fig. E

Hjälparen kan lätt lyfta och vrida undan benstöden när brukaren ska sätta sig i eller resa sig ur stolen (fig. E 1). Benstöden är avtagbara.

Genom att flytta låstappen erhålls de olika höjdinställningarna (fig. E 2). Benstöden är höjdställbara i 6 lägen.

Armstödslås (tillbehör)

fig. F

Fixera armstödet i nedfällt läge genom att placera låstappen i hålet. När inte armstödsåset används kan tapparna placeras i fickor på ryggklädselns baksida.

Återvinning

Den här produkten ska återvinnas enligt nationella föreskrifter.

Transport

1. Se till att minst två av hjulen är låsta när brukaren sätter sig i eller reser sig ur stolen.
2. När brukaren sätter eller reser sig ska benstöden vridas åt sidan.

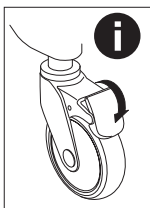

Körning över tröskel:

1. Enbart stol: Sätt en fot på bakre chassirör.
2. Med brukare: kör stolen baklänges. Se till att länkhjulen är vända i körriktningen.

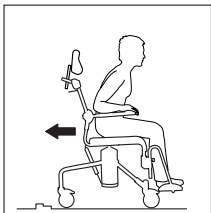
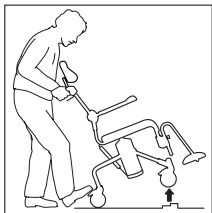

Garanti/underhåll

Garanti

Garantitid för material- och tillverkningsfel är 5 år.

Underhåll och rekonditionering:

För att upprätthålla funktion och säkerhet bör du regelbundet:

- Rengöra stolen med vanliga rengöringsmedel utan slipmedel. Skölja och torka.
- Produkten tål rengöring i 85 °C i 3 minuter.
- Hålla hjulen rena från hårstrån och tvålavlagringar m.m. Om din hygienstol inte har fullgod funktion, tag kontakt med din ordinator.

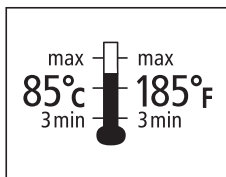
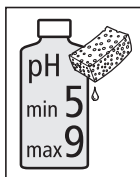

Säkerhet



Defekt stol ska ej användas.

Se till att hjulen är låsta när brukaren sätter sig eller reser sig ur stolen och när man använder tippfunktionen med brukaren i stolen.

Tippskydd bör användas om brukaren är benamputerad.

Stå ej på fotplattorna, tipprisk!

Sittställningen påverkar stabiliteten.

Utåttållda hjul förbättrar stolens stabilitet.

Swift Mobil Tilt kan användas av personer som väger max 135 kg.

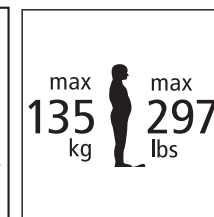
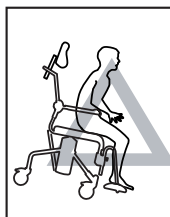
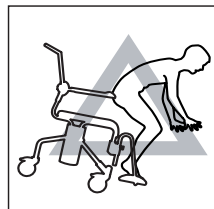
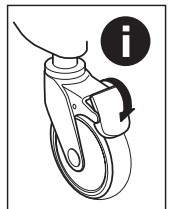

Tillbehör

fig. G

1. Ben- och vadstöd, vinkelreglerbart..... Art.nr 8020 9437
2. Fotplatta ben- och vadstöd Art.nr 8020 9443
3. Bäckén..... Art.nr 8020 9254
4. Gejderfästen Art.nr 8020 9435
5. Tillsats för låg gejder-upphängning Art.nr 8020 9259
6. Bäckengejder..... Art.nr 8020 9257
7. Hinkgejder..... Art.nr 8020 9258
8. Stänkskydd Art.nr 8020 9430
9. Höftbälte Art.nr 8020 9440
10. Komfortsits Art.nr 8020 9433
11. Sitslock Art.nr 8020 9434
12. Tippskydd inkl.fäste Art.nr 8020 9459
13. Tvärså 605 mm Art.nr 8030 3034
Tvärså 665 mm Art.nr 8020 9452
14. Bröstmål Art.nr 8020 9442
15. Hemiplegi-armstöd Art.nr 8020 9035
16. Breddningsatts,armstöd Art.nr 8020 9444
17. Armstödslås Art.nr 8020 9445
18. VRB fotplattor Art.nr 8020 9446
19. Mjukrygg Art.nr 8020 9448
20. Trampör Art.nr 8020 9449
21. Amputationsbenstöd Art.nr 8020 9510



Generelt

Takk for at du valgte en dusjstol fra Etac.

For å unngå skader ved håndtering og bruk skal denne bruksanvisningen leses gjennom. I bruksanvisningen er Brukeren den personen som sitter i stolen. Hjelperen er den personen som manøvrerer stolen.

Swift Mobil Tilt er en dusj- og toalettstol til bruk for å forenkle hygieneoppgaver for personer med nedsatt bevegelse.

Swift Mobil Tilt er testet av testinstitutt og oppfyller kravene i henhold til EN ISO 10993-1, SS EN 12182.

Den er utformet til bruk i dusj, ved servant eller over toalettet samt til transporten til og fra hygienrommet.

Hver detalj på stolen er lagd for å gjøre det enklere for så vel bruker som hjelper.



Dette symbolet forekommer i bruksanvisningen sammen med tekst. Det påpeker momenter der brukerens eller hjelperens sikkerhet kan settes på spill.

Montering/Måltabell

fig. A

fig. H

Produktbeskrivelse

fig. B

- | | |
|--------------|---------------|
| 1 Bolt | 4 Armlener |
| 2 Fotstøtter | 5 Ryggtrekk |
| 3 Sete | 6 Nakkestøtte |

Høyderegulering

fig. C

Høyden kan reguleres enkelt ved at bolten plasseres i ønsket stilling (fig. C 1).

Swift Mobil Tilt kan reguleres i høyden mellom 45-60 cm (fig. C 2).



Kontroller at begge sider er likt innstilt, ellers svekkes stabiliteten. Ikke bruk stolen hvis ikke bolten (oransje) er låst (fig. C 3).

Vippefunksjon

fig. D

Hjelperen regulerer enkelt sittevinkelen ved å holde håndtaket inne og vippe til ønsket stilling.

Påse at hjulene er låst dersom vippefunksjonen brukes når brukeren sitter i stolen.

Fotstøtter

fig. E

Hjelperen kan lett løfte og vri fotstøttene til siden når brukeren skal sette seg i eller reise seg fra stolen (fig. E 1). Fotstøttene er avtakbare.

Ved å flytte låsetappen oppnås de ulike høydeinnstillingene (fig. E 2). Fotstøttene kan stilles i 6 stillinger i høyden.

Lås til armlen (tilbehør)

fig. F

Lås armlenet i nedfelt stilling ved å plassere låsetappen i hullet. Når armlenslåsen ikke brukes, kan låstappene legges i lommene bak på ryggtrekket.

Gjenvinning

Dette produktet skal gjenvinnes i henhold til nasjonale forskrifter.

Transport

1. Påse at minst to av hjulene er låst når brukeren setter seg i eller reiser seg fra stolen.
2. Når brukeren setter eller reiser seg, skal fotstøttene vris til siden.

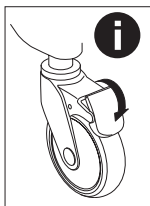

Kjøring over terskel:

1. Kun stol: Sett en fot på bakre rammerør.
2. Med bruker: Kjør stolen baklengs. Påse at de svingbare hjulene er vendt i kjøretretningen.

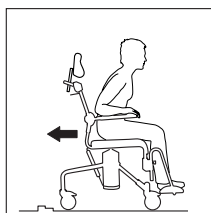
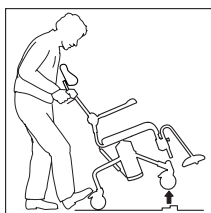

Veltebeskyttelse bør benyttes dersom brukeren er benamputert.

Ikke stå på fotplatene på grunn av velterisiko!

Sittstillingen påvirker stabiliteten.

Utovervendte hjul bedrer stolens stabilitet.

Swift Mobil Tilt kan brukes av personer som veier maks. 135 kg.

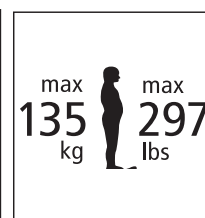
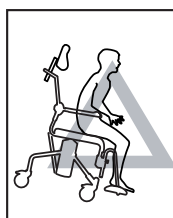
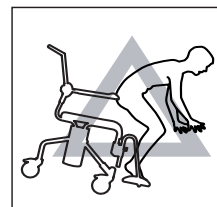
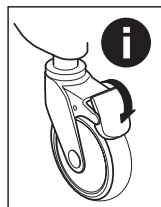

Garanti/vedlikehold

Garanti

Garantitid for material- eller produksjonsfeil er 5 år.

Vedlikehold og rekondisjonering:

For å opprettholde funksjon og sikkerhet bør du regelmessig:

- Rengjøre stolen med vanlig rengjøringsmiddel uten slipemiddel. Skulle og tørke.
- Produktet tåler rengjøring ved 85 °C i 3 minutter.
- Holde hjulene rene for hårstrå og såpeavleiringer m.m. Hvis din hygienestol ikke har fullgod funksjon, ta kontakt med vedkommende som har forskrevet den.

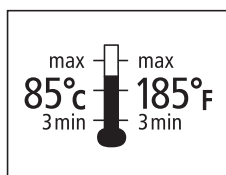
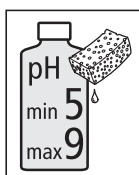

Sikkerhet



Defekt stol skal ikke brukes.

Påse at hjulene er låst når brukeren setter seg eller reiser seg fra stolen og når man bruker vippefunksjonen med brukeren i stolen.

Tilbehør

fig. G

1. Fot- og leggstøtte, regulerbar vinkel Art.nr 8020 9437
2. Fotstøtte Art.nr 8020 9443
3. Bekken Art.nr 8020 9254
4. Skinnefester Art.nr 8020 9435
5. Tilsats for lav skinneopphenging Art.nr 8020 9259
6. Bekkenskinner Art.nr 8020 9257
7. Bøtteskinner Art.nr 8020 9258
8. Sprutbeskyttelse Art.nr 8020 9430
9. Hoftebelte Art.nr 8020 9440
10. Komfortpute Art.nr 8020 9433
11. Setelukk Art.nr 8020 9434
12. Veltebeskyttelse inkl. feste Art.nr 8020 9459
13. Stag 605 mm Art.nr 8030 3034
14. Brystbelte Art.nr 8020 9442
15. Hemiplegiarmstøtte Art.nr 8020 9035
16. Breddingssats, armstøtte Art.nr 8020 9444
17. Lås til armlen Art.nr 8020 9445
18. Vinkelregulerbare fotplater Art.nr 8020 9446
19. Myk rygg Art.nr 8020 9448
20. Trampepedal Art.nr 8020 9449
21. Amputasjonsbenstøtte Art.nr 8020 9510



Generelt

Tak for dit køb af en badestol fra Etac.

Med henblik på at forebygge skader i forbindelse med håndtering og anvendelse skal denne betjeningsvejledning gennemblæses. I betjeningsvejledningen er "brugeren" den person, der sidder i stolen. "Hjælperen" er den person, der manøvrerer stolen.

Swift Mobil Tilt er en bade- og toiletstol, der er beregnet til at lette personlig hygiejne for personer med bevægelsesbesvær.

Swift Mobil Tilt er testet af et behørigt institut og opfylder kravene iht. EN ISO 10993-1, SS EN 12182.

Den er udformet til anvendelse i brusebad, ved håndvasken eller over toilettet samt til transport til og fra hygiejnerummet.

Hver enkelt detalje på stolen er fremstillet til at lette arbejdet for både bruger og hjælper.



I betjeningsvejledningen vil dette symbol blive benyttet sammen med teksten. Situationer med risiko for brugerens eller hjælperens sikkerhed.

Montering/Måletabel

fig. A

fig. H

Produktbeskrivelse

fig. B

- | | |
|-------------|-----------------|
| 1 Bolt | 4 Armlæn |
| 2 Benstøtte | 5 Rygbeklædning |
| 3 Sæde | 6 Nakkestøtte |

Højderegulering

fig. C

Højden kan nemt reguleres ved at placere boltene i den ønskede position (fig. C 1).

Swift Mobil Tilt er højderegulerbar mellem 45-60 cm (fig. C 2).



Kontroller, at begge sider er indstillet i samme position, da stabiliteten i modsat fald forringes. Benyt kun stolen, når boltene (orange) er låst (fig. C 3).

Vippefunktion

fig. D

Hjælperen kan nemt regulere siddevinklen ved at holde håndtaget ind og tippe det til den ønskede position.

Kontroller, at hjulene er låste, når vippefunktionen benyttes, mens en bruger sidder i stolen.

Benstøtter

fig. E

Hjælperen kan nemt løfte og dreje benstøtterne væk, når brugeren skal sætte sig eller rejse sig fra stolen (fig. E 1). Benstøtterne er aftagelige.

Låsepælen flyttes for at opnå de forskellige højdeindstillinger (fig. E 2). Benstøtterne kan højdejusteres i 6 trin.

Armlænslås (tilbehør)

fig. F

Lås armlænet i vandret position ved at placere låsetappen i hullet. Hvis armlænslåsen ikke anvendes, kan låsetappen placeres i lommen på ryglædets bagside.

Genanvendelse

Dette produkt skal genanvendes iht. nationale forskrifter.

Transport

1. Kontroller, at mindst to af hjulene er låste, når brugeren sætter sig eller rejser sig fra stolen.
2. Når brugeren sætter sig eller rejser sig, skal benstøtterne drejes ud til siden.

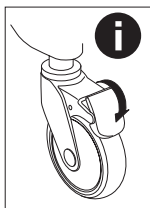

Kørsel henover dørtærskler:

1. Kun stol: Placer en fod på det bageste stelrør.
2. Med bruger: Kør stolen baglæns. Sørg for, at drejehjulene vender i kørselsretningen.

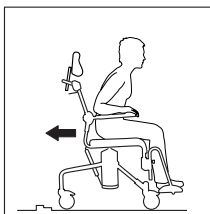
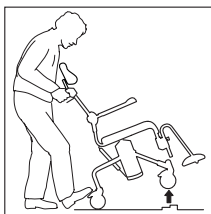

Garanti/vedligeholdelse

Garanti

Garanti mod materiale- og fabriksfejl på 5 år.

Vedligeholdelse og reconditionering:

Med henblik på at opretholde funktionalitet og sikkerhed bør du regelmæssigt:

- Rengøre stolen med almindelige rengøringsmidler uden slibemiddel. Afskylle og tørre produktet.
- Produktet tåler rengøring ved 85 °C i 3 minutter.
- Holde hjulene rene fra hår og sæberester m.v. Hvis din hygiejnestol ikke fungerer korrekt, bedes du rådføre dig med din kontaktperson.

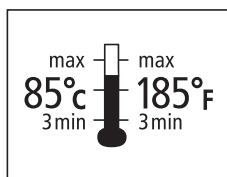
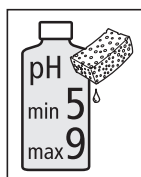

Sikkerhed



Defekte stole må ikke anvendes. Kontroller, at hjulene er låste, når brugeren sætter sig eller rejser sig fra stolen, og når vippefunktionen anvendes med en bruger i stolen.

Der bør anvendes vippebeskyttelse, hvis brugeren er benamputeret.

Stå ikke på fodpladerne. Risiko for væltning!

Siddestillingen påvirker stabiliteten.

Ud-af-drejede hjul forbedrer stolens stabilitet.

Swift Mobil Tilt kan anvendes af personer med en vægt på op til 135 kg.

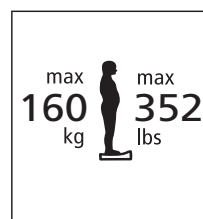
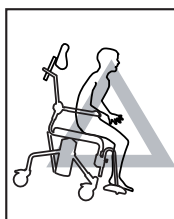
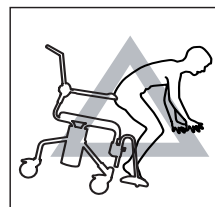
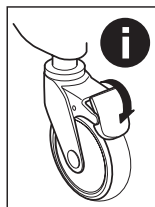

Tilbehør

fig. G

1. Ben- og lægstøtte, vinkelregulerbarVarenr. 8020 9437
2. FodstøtteVarenr. 8020 9443
3. Bækken.....Varenr. 8020 9254
4. SkinnebeslagVarenr. 8020 9435
5. Tilbehørsdele til lav skinneophængningVarenr. 8020 9259
6. Bækkenskiner.....Varenr. 8020 9257
7. Spandeskiner.....Varenr. 8020 9258
8. StænkbeskyttelseVarenr. 8020 9430
9. Hoftebælte.....Varenr. 8020 9440
10. KomfortsædeVarenr. 8020 9433
11. Sædelåg.....Varenr. 8020 9434
12. Vippebeskyttelse inkl. beslagVarenr. 8020 9459
13. Tværstang 605 mm.....Varenr. 8030 3034
14. Brystbælte.....Varenr. 8020 9442
15. Hemiplegiarmstøtte.....Varenr. 8020 9035
16. Breddesæt, armstøtte.....Varenr. 8020 9444
17. ArmlænslåsVarenr. 8020 9445
18. Vinkelregulerbare fodpladerVarenr. 8020 9446
19. Blød rygVarenr. 8020 9448
20. TrædepedalVarenr. 8020 9449
21. AmputationsbenstøtterVarenr. 8020 9510



Yleistä

Kiitämme Etacin suihkutuolin valinnasta.

Lue tämä käyttöopas, jotta käsittelyn ja käytön aikana ei pääse syntymään vahinkoja. Käyttäjällä tarkoitetaan käyttöoppaassa henkilöä, joka istuu tuolissa. Avustaja on henkilö, joka käsittelee tuolia.

Swift Mobil Tilt on suihku- ja wc-tuoli, joka on tarkoitettu helpottamaan liikuntarajoitteisten henkilöiden hygieniasta huolehtimista.

Swift Mobil Tilt on testattu tarkastuslaitoksessa ja se täyttää standardien EN ISO 10993-1, SS EN 12182 vaatimukset.

Se on suunniteltu käytettäväksi suihkussa pesuvadin kanssa tai wc-istuimen päällä sekä siirtymiseen kylpyhuoneeseen ja sieltä pois.

Tuolin jokainen yksityiskohta on suunniteltu helpottamaan sekä istuimen käyttäjän että avustajan toimia.



Käyttöoppaassa käytetään tätä symbolia tekstin yhteydessä. Se osoittaa kohtia, joissa käyttäjän tai avustajan turvallisuus voi olla vaarassa.

Kokoaminen/Mittataulukko

kuva A

kuva H

Tuotekuvaus

kuva B

- | | |
|-------------|------------------------|
| 1 Pultti | 4 Käsinoja |
| 2 Jalkatuki | 5 Selkänojan päällinen |
| 3 Istuin | 6 Niskatuki |

Korkeuden säätäminen

kuva C

Korkeutta on helppo säätää sijoittamalla pultti sopivaan kohtaan (kuva C 1).

Swift Mobil Tilt -istuimen korkeudensäätöalue on 45-60 cm (kuva C 2).



Varmista, että molemmat puolet on säädetty samalla tavalla, muutoin istuimen vakaus kärsii. Älä käytä tuolia, mikäli pultti (oranssi) ei ole lukittu (kuva C 3).

Kallistustoiminto

kuva D

Avustaja voi säätää istuimen kallistusta painamalla kahvaa ja kallistamalla istuimen sopivaan asentoon.

Varmista, että pyörät ovat lukittuna, jos käytät kallistustoimintoa kun käyttäjä istuu tuolissa.

Jalkatuet

kuva E

Avustaja voi nostaa ja siirtää jalkatuet helposti sivuun, kun käyttäjä on asettumassa tuoliin tai nousemassa siitä pois (kuva E 1). Jalkatuet voidaan ottaa kokonaan pois.

Korkeutta voidaan säätää lukkotappeja siirtämällä (kuva E 2). Jalkatuissa on 6 eri korkeutta.

Käsinojan lukitsin (lisävarusteet)

kuva F

Lukitse käsinoja ala-asentoon sijoittamalla lukitustappi reikään. Kun käsinojaa ei käytetä, tapit voidaan sijoittaa kankaisen selkänojan takapuolella olevaan taskuun.

Kierrätys

Tämä tuote tulee kierrättää käyttömaan määräysten mukaisesti.

Kuljetus

1. Varmista, että vähintään kaksi pyörää on lukittuna, kun käyttäjä on asettumassa tuoliin tai nousemassa siitä pois.
2. Jalkatuet tulee siirtää sivuun, kun käyttäjä on asettumassa tuoliin tai nousemassa siitä pois.

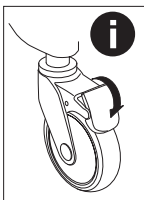

Kynnyksen ylitys:

1. Tyhjä tuoli: Aseta jalka rungon takaputkelle.
2. Käyttäjän kanssa: siirrä tuoli takaperin. Varmista, että kääntyvät pyörät on suunnattu kulkusuuntaan.

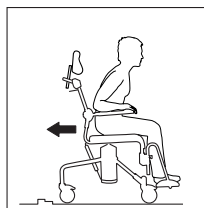
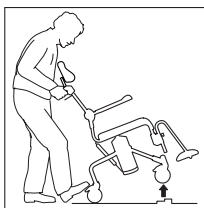

Takuu/huolto

Takuu

Tuoliilla on 5 vuoden takuu, joka käsittää materiaali- ja valmistusviat.

Huolto ja kunnossapito:

Suihkutuolin toimivuus ja turvallisuus on varmistettava säännöllisesti seuraavasti:

- Puhdista tuoli tavallisilla puhdistusaineilla, jotka eivät sisällä hiovia ainesosia. Huuhtelee ja kuivaa.
- Tuote kestää 3 minuutin pesun 85 °C:n lämpötilassa.
- Poista pyöristä hiukset, saippuajäämät yms. Jos tuoli ei toimi täysin moitteettomasti, ota yhteyttä apuvälinekeskukseen.

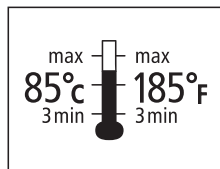
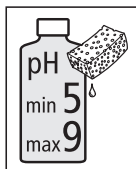

Turvallisuus



Epäkuntoista tuolia ei saa käyttää.

Varmista, että pyörät ovat lukittuna, kun käyttäjä on asettumassa tuoliin tai nousemassa siitä pois, tai kun käytät kallistustointoa käyttäjän istuessa tuolissa.

Kaatumisestettä on käytettävä silloin, jos käyttäjän alaraajoja on amputoitu.

Älä nouse jalkatukien päälle, kaatumisvaara!

Istuma-asento vaikuttaa tasapainoon.

Sivulle käännetyt pyörät parantavat pyörän vakautta. Swift Mobil Tiltin käyttäjän enimmäispaino saa olla 135 kg.

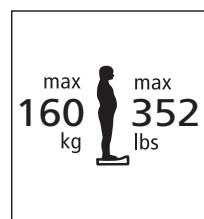
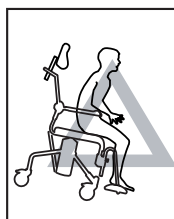
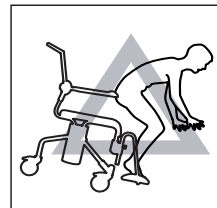
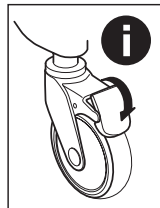

Lisävarusteet

kuva G

1. Jalka- ja pohjetuki, kaltevuuden säätö.....Tuotenro 8020 9437
2. JalkatukiTuotenro 8020 9443
3. AlusastiaTuotenro 8020 9254
4. Kannatin-kiinnikkeet Tuotenro 8020 9435
5. Lisätarvikkeet matalaa asennusta varten.Tuotenro 8020 9259
6. Alusastian kannattimet.....Tuotenro 8020 9257
7. Sangon kannattimet.....Tuotenro 8020 9258
8. Roiskesuojus.....Tuotenro 8020 9430
9. Lannevyö.....Tuotenro 8020 9440
10. Komfort-istuim.....Tuotenro 8020 9433
11. Istuimen kansiTuotenro 8020 9434
12. Kaatumiseste ja kiinnikeTuotenro 8020 9459
13. Poikittaistuki 605 mm.....Tuotenro 8030 3034
14. Rintahihna.....Tuotenro 8020 9442
15. Hemiplegia-käsinojaTuotenro 8020 9035
16. Levennyssarja, käsinojaTuotenro 8020 9444
17. Käsinojan lukitsinTuotenro 8020 9445
18. Jalkalaudat kulmasäädölläTuotenro 8020 9446
19. Pehmeä selkänöjaTuotenro 8020 9448
20. KallistuspoljinTuotenro 8020 9449
21. AmputaatiotukiTuotenro 8020 9510



General information

Thank you for choosing a shower chair from Etac.

In order to avoid injury during handling and use, please read through this manual first. In the manual, the user is the person sitting in the chair. The assistant is the person operating the chair.

Swift Mobil Tilt is a shower and toilet chair intended to make hygiene care easier for people with reduced mobility and their carers.

Swift Mobil Tilt has been tested by a testing institute and complies with the requirements stated in EN ISO 10993-1 and SS EN 12182.

It is designed for use in showers, with hand basins and over toilets, as well as for transport to and from the sanitary room.

Every component of the chair is designed to make things easier for users and assistants.



This symbol appears in the manual along with text. It indicates instances where the safety of the user or the assistant may be at risk.

Assembly/Dimension table

fig. A

fig. H

Product description

fig. B

- | | |
|-----------|-----------------------|
| 1 Bolt | 4 Armrest |
| 2 Legrest | 5 Backrest upholstery |
| 3 Seat | 6 Headrest |

Height adjustment

fig. C

The height can be adjusted with ease by positioning the bolt in the required position (fig. C 1).

Swift Mobil Tilt is height-adjustable between 45 and 60 cm (fig. C 2).



Check that both sides are similarly adjusted, otherwise stability will be reduced. Do not use the chair if the bolt (orange) is not locked (fig. C 3).

Tilt function

fig. D

The assistant can adjust the sitting angle with ease by holding in the handle and tilting to the required position.

Make sure that the wheels are locked if the tilt function is used when the user is sitting in the chair.

Legrest

fig. E

The assistant can easily raise and swivel the legrests to the side for the user to sit down in or get up out of the chair (fig. E 1). The footrests are detachable.

Various height adjustment options are available by moving the locking pin (fig. E 2). The legrests have 6 different height settings.

Armrest lock (accessories)

fig. F

Secure the armrest in the lowered position by inserting the locking pin in the hole. When the armrest lock is not in use, the pins can be stored in pockets in the back of the backrest upholstery.

Recycling

This product should be recycled as per national regulations.

Transport

1. Make sure that at least two of the wheels are locked whenever the user is sitting down in or getting up out of the chair.
2. The legrests should be swivelled to the side whenever the user is sitting down or getting up.

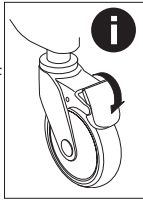

Negotiating thresholds:

1. Chair only: Place one foot on the rear chassis tube.
2. With a user: move the chair backwards. Ensure that the castors are facing in the direction of travel.

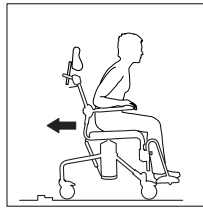

Anti-tip stabilisers should be used if the user is a leg amputee.

Do not stand on the footrests, risk of tipping!

Seating position affects the stability.

Out-turned castors improve the chair's stability.

Swift Mobil can be used by people weighing a maximum of 135 kg.

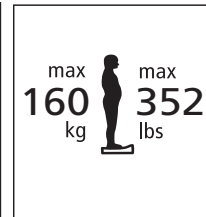
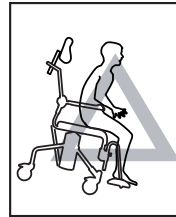
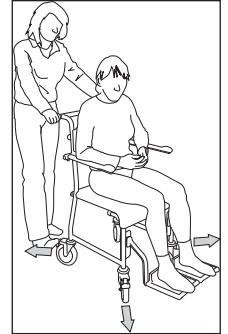
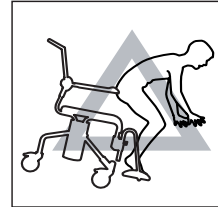
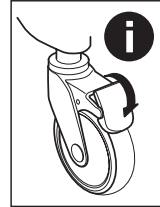

Warranty/maintenance

Warranty

The warranty period for material and manufacturing defects is 5 years.

Maintenance and reconditioning:

To keep the chair in good and safe working order, you should regularly:

- Clean the chair with ordinary non-abrasive detergent. Rinse and dry.
- The product can be cleaned at 85 °C for 3 minutes.
- Keep the castors free of hair and soap deposits, etc. If your shower and toilet chair is not in perfect working order, contact your dealer.

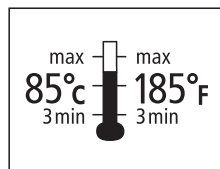
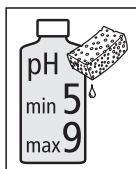

Safety



A defective chair should not be used. Make sure that the wheels are locked whenever the user is sitting down in or getting up out of the chair and when using the tilt function with the user in the chair.

Accessories

fig. G

1. Leg and calf rest, angle-variable Item no. 8020 9437
2. Footrest Item no. 8020 9443
3. Commode pan Item no. 8020 9254
4. Pan-holder attachments.....Item no. 8020 9435
5. Attachments for low pan-holder mounting.....Item no. 8020 9259
6. Commode pan holdersItem no. 8020 9257
7. Bucket holders.....Item no. 8020 9258
8. Splash guard.....Item no. 8020 9430
9. Positioning belt.....Item no. 8020 9440
10. Comfort seatItem no. 8020 9433
11. Seat cover.....Item no. 8020 9434
12. Anti-tip stabilisers including bracket..Item no. 8020 9459
13. Crossbar 605 mmItem no. 8030 3034
14. Chest belt.....Item no. 8020 9442
15. Hemiplegic armrest.....Item no. 8020 9035
16. Widening kit, armrestItem no. 8020 9444
17. Armrest lockItem no. 8020 9445
18. Angle adj. footrest Item no. 8020 9446
19. Soft back pad Item no. 8020 9448
20. TilterItem no. 8020 9449
21. Amputee legrestItem no. 8020 9510



Allgemeines

Vielen Dank, dass Sie sich für einen Duschstuhl von Etac entschieden haben.

Zur Vermeidung von Schäden bei der Handhabung und Verwendung lesen Sie diese Gebrauchsanweisung bitte aufmerksam durch. Mit der als „Benutzer“ bezeichneten Person ist die Person gemeint, die auf dem Stuhl sitzt. Der „Helfer“ ist die Person, die den Stuhl bewegt.

Swift Mobil Tilt ist ein Dusch- und Toilettenstuhl, der für die Erleichterung der Hygiene von Personen mit Bewegungseinschränkungen ausgelegt ist.

Swift Mobil Tilt wurde von Testinstituten getestet und erfüllt die Anforderungen aus EN ISO 10993-1 und SS EN 12182.

Er wurde entwickelt für die Verwendung in der Dusche, am Waschbecken und über der Toilette sowie für den Transport zu und von Sanitärräumen.

Jedes einzelne Detail am Stuhl dient der Unterstützung von Benutzer und Helfer.



Dieses Symbol ist in der Gebrauchsanweisung mit dazugehörigem Text zu finden. Es macht auf Punkte aufmerksam, bei denen die Sicherheit von Benutzer oder Helfer gefährdet werden kann.

Montage/Maßtabelle

Abb. A

Abb. H

Produktbeschreibung

Abb. B

- | | |
|--------------|------------------------------|
| 1 Bolzen | 5 Bespannung der Rückenlehne |
| 2 Beinstütze | 6 Kopfstütze |
| 3 Sitz | |
| 4 Armlehne | |

Höhenjustierung

Abb. C

Die Höhe lässt sich ganz einfach durch Umsetzen des Bolzens in die gewünschte Position einstellen (Abb. C 1).

Die Höhe von Swift Mobil Tilt ist zwischen 45 und 60 cm einstellbar (Abb. C 2).



Stellen Sie sicher, dass beide Seiten dieselbe Höheneinstellung haben, da ansonsten die Stabilität beeinträchtigt wird. Verwenden Sie den Stuhl nur, wenn der Bolzen (orange) gesichert ist (Abb. C 3).

Kippfunktion

Abb. D

Der Helfer justiert den Sitzwinkel durch einfaches Festhalten des Handgriffs und Kippens in die gewünschte Position.

Stellen Sie sicher, dass die Räder arretiert sind, wenn die Kippfunktion verwendet wird, während eine Person auf dem Stuhl sitzt.

Beinstützen

Abb. E

Der Helfer kann die Beinstützen leicht anheben und zur Seite drehen, wenn der Benutzer sich hinsetzt bzw. aus dem Stuhl erhebt (Abb. E 1). Die Beinstützen sind abnehmbar.

Durch Umsetzen des Sicherungszapfens werden die verschiedenen Höheneinstellungen erzielt (Abb. E 2). Die Höhe der Beinstützen lässt sich in 6 verschiedenen Positionen justieren.

Armlehnenarretierung (Zubehör)

Abb. F

Verriegeln Sie die Armlehne in der heruntergeklappten Position indem Sie den Bolzen in das Loch stecken. Wenn die Verriegelung nicht benötigt wird, können die Bolzen in den Taschen auf der Rückseite der Rückenbespannung verwahrt werden.

Entsorgung

Dieses Produkt ist gemäß den vor Ort geltenden Vorschriften zu entsorgen.

Transport

1. Beim Hinsetzen bzw. Aufstehen des Benutzers müssen mindestens zwei der Räder am Stuhl arretiert sein.
2. Die Beinstützen müssen beim Hinsetzen und Aufstehen des Benutzers zur Seite gedreht sein.

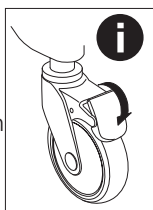

Überwinden von Türschwellen:

1. Leerer Stuhl: Setzen Sie einen Fuß auf das hintere Gestellrohr.
2. Stuhl mit Benutzer: Bewegen Sie den Stuhl rückwärts. Stellen Sie sicher, dass die Schwenkräder in die Transportrichtung zeigen.

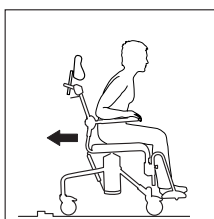
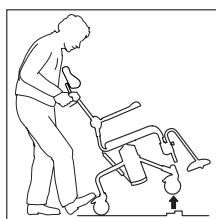

Garantie/Wartung

Garantie

Die Garantiezeit für Material- und Herstellungsfehler beträgt 5 Jahre.

Wartung und Überholung:

Zur Aufrechterhaltung von Funktion und Sicherheit sollten Sie regelmäßig

- den Stuhl mit normalem Reinigungsmittel ohne Scheuerzusatz reinigen. Anschließend abspülen und abtrocknen.
- Das Produkt hält einer 3-minütigen Reinigung bei 85 °C stand.
- die Räder von Haaren, Seifenablagerungen usw. befreien. Befindet sich Ihr Hygienestuhl nicht in einwandfreiem Zustand, wenden Sie sich bitte an Ihren Fachhändler.

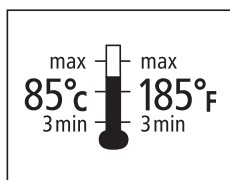
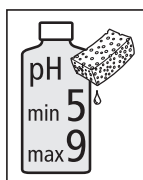

Sicherheit



Ist der Stuhl defekt, darf er nicht verwendet werden.

Beim Hinsetzen bzw. Aufstehen des Benutzers und bei Verwendung der Kippfunktion mit einem auf dem Stuhl sitzenden Benutzer müssen die Räder arretiert sein.

Bei beinamputierten Benutzern ist ein Kippschutz zu verwenden.

Stellen Sie sich nicht auf die Fußplatten. Es besteht Kippgefahr!

Die Sitzposition beeinflusst die Stabilität.

Verriegelte Rollen erhöhen die Stabilität des Stuhls.

Swift Mobil Tilt ist für Benutzer bis zu einem Gewicht von 135 kg vorgesehen.

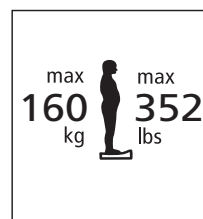
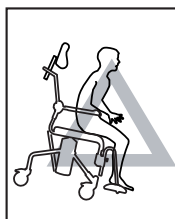
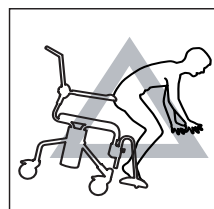
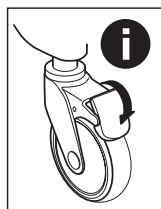

Zubehör

Abb. G

1. Bein- und Wadenstütze, Winkel justierbar Art.-Nr. 8020 9437
2. Fußstütze Art.-Nr. 8020 9443
3. Becken Art.-Nr. 8020 9254
4. Schienenhalterung Art.-Nr. 8020 9435
5. Zubehör für niedrige Schienenaufhängung Art.-Nr. 8020 9259
6. Schienen für Becken Art.-Nr. 8020 9257
7. Schienen für Eimer Art.-Nr. 8020 9258
8. Spritzschutz Art.-Nr. 8020 9430
9. Hüftgurt Art.-Nr. 8020 9440
10. Komfortsitz Art.-Nr. 8020 9433
11. Deckel für Sitz Art.-Nr. 8020 9434
12. Kippschutz mit Halterung Art.-Nr. 8020 9459
13. Querbalken 605 mm Art.-Nr. 8030 3034
14. Brustgurt Art.-Nr. 8020 9442
15. Hemiplegie Armlehne Art.-Nr. 8020 9035
16. Verbreiterungssatz, Armlehne Art.-Nr. 8020 9444
17. Armlehnen arretierung Art.-Nr. 8020 9445
18. Fußplatten winkelverstellbar Art.-Nr. 8020 9446
19. Softrücken Art.-Nr. 8020 9448
20. Ankipprohr Art.-Nr. 8020 9449
21. Amputationsbeinstütze Art.-Nr. 8020 9510



Généralités

Félicitations pour votre choix d'un siège de douche Etac.

Lisez attentivement ce manuel afin d'éviter toute blessure lors de la manipulation et de l'utilisation de cet équipement. Dans le manuel, l'utilisateur est la personne assise sur le siège. L'assistant est la personne qui manoeuvre le siège.

Swift Mobil Tilt est un siège de douche et de toilette destiné à faciliter les mesures d'hygiène pour les personnes à mobilité réduite.

Swift Mobil Tilt est testé par un institut d'essai et conforme aux exigences de EN ISO 10993-1, SS EN 12182.

Il est destiné à être utilisé dans la douche, près d'un lavabo ou sur les toilettes ainsi que pour le transport vers et depuis la pièce d'hygiène.

Chaque composant du siège a été conçu pour une plus grande facilité d'utilisation pour l'utilisateur comme pour l'assistant.



Ce symbole apparaît dans le manuel accompagné d'un texte. Il signale des manipulations pouvant constituer un danger pour la sécurité de l'utilisateur ou de l'assistant.

Réglage de la hauteur

fig. C

La hauteur peut être réglée facilement en plaçant le boulon sur la position souhaitée (fig. C 1).

Swift Mobil Tilt est réglable en hauteur de 45 à 60 cm (fig. C 2).



Pour ne pas altérer la stabilité du siège, contrôlez que les deux côtés sont réglés de la même manière. N'utilisez pas le siège tant que le boulon (orange) n'est pas verrouillé (fig. C 3).

Fonction de basculement

fig. D

L'assistant règle facilement l'angle de l'assise en tenant la poignée et en basculant à la position souhaitée.

Vérifiez que les roues sont verrouillées si la fonction de basculement est utilisée quand l'utilisateur est assis sur le siège.

Supports de pieds

fig. E

L'assistant peut facilement lever et écarter les supports de pieds pour permettre à l'utilisateur de s'asseoir ou de se lever du siège. (E 1). Les supports de pieds sont amovibles.

Il suffit de déplacer la goupille de blocage pour les placer à différentes hauteurs (fig. E 2). Les supports de pieds sont réglables en hauteur sur 6 positions.

Montage/Tableaux des dimensions

fig. A

fig. H

Présentation du produit

fig. B

- | | |
|---------------------|---------------|
| 1 Boulon | 4 Accoudoir |
| 2 Supports de pieds | 5 Dossier |
| 3 Assise | 6 Appuie-tête |

Verrouillage des accoudoirs (accessoires)

fig. F

Bloquez l'accoudoir en position rabattue en plaçant le goujon de verrouillage dans le trou. Quand le verrouillage de l'accoudoir n'est pas utilisé, les goujons de verrouillage peuvent être conservés dans les poches à l'arrière du dossier.

Recyclage

Ce produit doit être recyclé conformément à la législation nationale.

Transport

1. Vérifiez qu'au moins deux des roues sont verrouillées quand l'utilisateur s'assoie sur le siège ou se lève.
2. Les supports de pieds doivent être repoussés sur les côtés pour permettre à l'utilisateur de s'asseoir ou de se lever du siège.

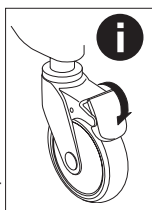

Passage sur les barres de seuil :

1. Le siège seul : placez un pied sur la barre de châssis inférieure.
2. Avec l'utilisateur : passez la barre de seuil en marche arrière. Contrôlez que les roues pivotantes arrière sont tournées dans le sens de la conduite.

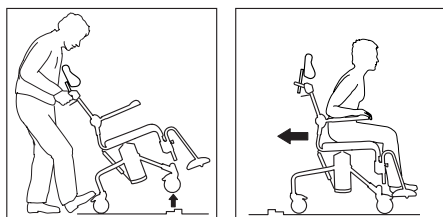

Une protection anti-basculement doit être utilisée si l'utilisateur est amputé d'une jambe.

Ne vous tenez pas sur les plaques des pieds, risque de basculement !

La position d'assise affecte la stabilité.

Tourner les roulettes vers l'extérieur améliore la stabilité du fauteuil.

Swift Mobil Tilt peut être utilisé par des personnes pesant jusqu'à 135 kg max.

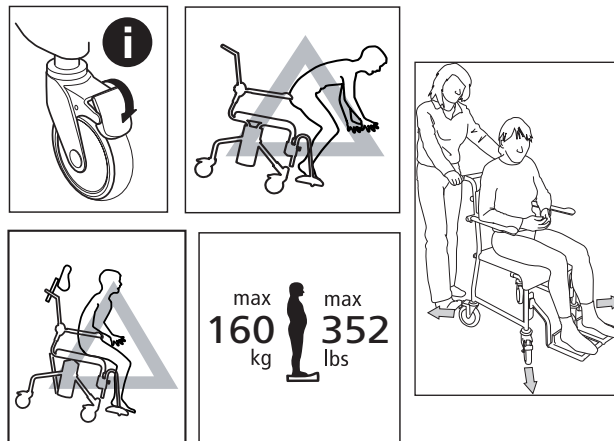

Garantie/maintenance

Garantie

La garantie pour les défauts de matériel et de fabrication est de 5 ans.

Maintenance et reconditionnement :

Pour garantir un fonctionnement correct et une sécurité optimale, procédez régulièrement aux mesures suivantes :

- Nettoyez le siège à l'aide d'un détergent ordinaire sans abrasif. Rincez et séchez.
- Le produit accepte le nettoyage à 85 °C pendant 3 minutes.
- Maintenez les roues propres et éliminez les cheveux, les dépôts savonneux, etc. Si le siège hygiénique ne fonctionne pas comme il le doit, contactez votre thérapeute.

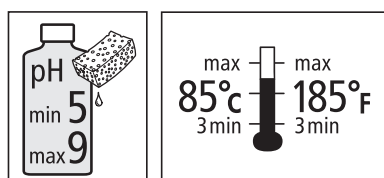

Sécurité



N'utilisez jamais un siège défectueux.

Vérifiez que les roues sont bien verrouillées quand l'utilisateur s'assoie sur le siège ou se lève et quand la fonction de basculement est utilisée avec l'utilisateur assis sur le siège.

Accessoires

fig. G

1. Supports des pieds et des jambes, à angle réglable..... N° de réf. 8020 9437
2. Repose-pieds N° de réf. 8020 9443
3. Bassin..... N° de réf. 8020 9254
4. Fixations de guides..... N° de réf. 8020 9435
5. Kit pour suspension de guide en position basse N° de réf. 8020 9259
6. Guides pour bassin..... N° de réf. 8020 9257
7. Guides pour seau N° de réf. 8020 9258
8. Protection anti-éclaboussures N° de réf. 8020 9430
9. Sangle au niveau des hanches N° de réf. 8020 9440
10. Assise Confort..... N° de réf. 8020 9433
11. Couvercle pour l'assise N° de réf. 8020 9434
12. Protection anti-basculement avec fixation N° de réf. 8020 9459
13. Barre transversale, 605 mm N° de réf. 8030 3034
14. Sangle de poitrine N° de réf. 8020 9442
15. Accoudoir pour patients hémiplégiques..... N° de réf. 8020 9035
16. Kit d'élargissement, accoudoir..... N° de réf. 8020 9444
17. Verrouillage des accoudoirs N° de réf. 8020 9445
18. Repose-pieds réglables, rabattables . N° de réf. 8020 9446
19. Dossier souple N° de réf. 8020 9448
20. Pédales de basculement N° de réf. 8020 9449
21. Support pour jambe amputée N° de réf. 8020 9510



Algemeen

Hartelijk dank voor uw keuze voor een douchestoel van Etac.

Om beschadigingen tijdens hantering en gebruik te voorkomen, moet u deze handleiding doorlezen. In de handleiding is de Gebruiker de persoon die in de stoel zit. De Helper is de persoon die de stoel bedient.

Swift Mobil Tilt is een douche- en toiletstoel die is bedoeld om de hygiëne en verzorging voor personen met bewegingsbeperkingen te vergemakkelijken.

Swift Mobil Tilt is getest door testinstituten en voldoet aan de eisen conform EN ISO 10993-1, SS EN 12182.

De stoel is gemaakt voor gebruik in de douche, bij de wastafel of boven het toilet en voor het transport van en naar de hygiënische ruimte.

Ieder detail op de stoel is gemaakt om het de gebruiker én helper makkelijker te maken.



Dit symbool komt in de handleiding voor in combinatie met tekst. Het benadrukt momenten waarop de veiligheid van de gebruiker of de helper in het geding kan komen.

Montage/Maattabel

fig. A

fig. H

Productbeschrijving

fig. B

- | | |
|---------------|----------------|
| 1 Bout | 4 Armleuning |
| 2 Voetensteun | 5 Rugbekleding |
| 3 Zitting | 6 Hoofdsteun |

Hoogteregeling

fig. C

De hoogte kan eenvoudig worden geregeld door de bout in de gewenste stand te zetten (fig. C 1).

Swift Mobil Tilt is in de hoogte instelbaar tussen 45-60 cm (fig. C 2).



Controleer of beide zijden gelijk ingesteld zijn, anders wordt de stabiliteit slechter. Gebruik de stoel niet als de bout (oranje) niet vergrendeld is (fig. C 3).

Kantelfunctie

fig. D

De helper regelt de zithoek eenvoudig door de handgreep beet te pakken en naar de gewenste stand te kantelen.

Zorg ervoor dat de wielen vergrendeld zijn als de kantalfunctie wordt gebruikt wanneer de gebruiker in de stoel zit.

Voetensteun

fig. E

De helper kan de voetensteun optillen en wegdraaien als de gebruiker wil gaan zitten of uit de stoel wil opstaan (fig. E 1). De voetensteunen zijn verwijderbaar.

Door de borgen te verplaatsen krijgt men de verschillende hoogtestellingen (fig. E 2). De voetensteunen zijn in de hoogte in 6 standen in te stellen.

ArMLEuningvergrendeling (accessoire)

fig. F

Zet de armleuning naar beneden geklapt vast door de borgen in het gat te plaatsen. Wanneer de armleuningvergrendeling niet wordt gebruikt, kunt u de pennen in de zakken op de achterkant van de rugbekleding bewaren.

Recycling

Dit product moet worden gerecycled volgens nationale bepalingen.

Transport

1. Zorg ervoor dat ten minste twee van de wielen vergrendeld zijn wanneer de gebruiker gaat zitten of uit de stoel opstaat.
2. Wanneer de gebruiker gaat zitten of opstaat, moeten de voetensteunen aan de kant gedraaid worden.

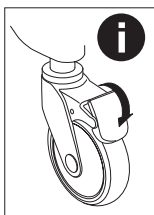

Over een drempel rijden:

1. Alleen de stoel: Zet een voet op de achterste buis van het chassis.
2. Met gebruiker: rij de stoel achteruit. Zorg ervoor dat de zwenkwielen in de rijrichting staan.

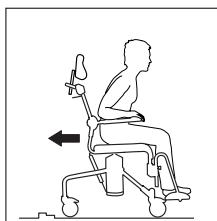
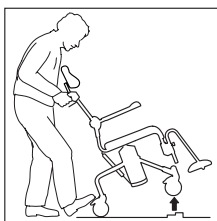

De kantelbeveiliging moet worden gebruikt indien de gebruiker geamputeerde benen heeft.

Ga niet op de voetplaten staan, risico van omvallen!

De positie van de zitting heeft invloed op de stabiliteit.

De stoel staat stabiel wanneer de zwenkwielen naar buiten zijn gedraaid.

Swift Mobil Tilt kan gebruikt worden door personen die max. 135 kg wegen.

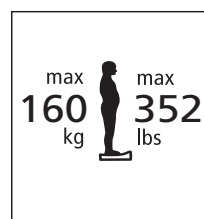
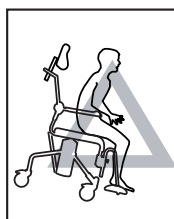
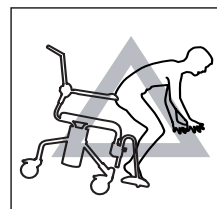
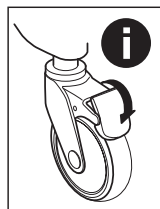

Garantie/onderhoud

Garantie

De garantiетijd voor materiaal- en fabricagefouten is 5 jaar.

Onderhoud en revisie:

Om de werking en veiligheid te handhaven, dient u regelmatig:

- De stoel schoon te maken met normaal schoonmaakmiddel zonder schuurstoffen. Afspoelen en afdrogen.
- Het product is bestand tegen 3 minuten schoonmaken op 85 °C.
- Hou de wielen schoon van haren en zeepresten e.d. Als uw hygiënestoel niet helemaal goed functioneert, moet u contact opnemen met uw zorginstantie.

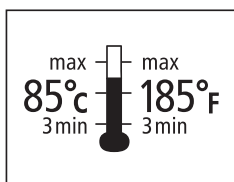
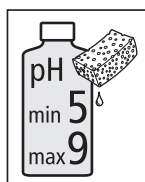

Veiligheid



Een defecte stoel mag niet worden gebruikt. Zorg ervoor dat de wielen vergrendeld zijn wanneer de gebruiker gaat zitten of uit de stoel opstaat en wanneer men de kantelfunctie gebruikt met de gebruiker in de stoel.

Accessoire

fig. G

1. Been- en kuitsteun, hoek instelbaar.....Art.nr. 8020 9437
2. VoetensteunArt.nr. 8020 9443
3. OndersteekArt.nr. 8020 9254
4. GeleiderbevestigingenArt.nr. 8020 9435
5. Set voor lage geleiderophangingArt.nr. 8020 9259
6. OndersteekgeleiderArt.nr. 8020 9257
7. EmmergeleiderArt.nr. 8020 9258
8. Spatbescherming.....Art.nr. 8020 9430
9. HeupriemArt.nr. 8020 9440
10. ComfortzittingArt.nr. 8020 9433
11. Zittingdeksel.....Art.nr. 8020 9434
12. Kantelbeveiliging incl. bevestigingArt.nr. 8020 9459
13. Dwarsbeugel 605 mmArt.nr. 8030 3034
14. BorstriemArt.nr. 8020 9442
15. Hemiplegie-armleuningArt.nr. 8020 9035
16. Verbredingsset, armleuningArt.nr. 8020 9444
17. Armleuning-vergrendeling Art.nr. 8020 9445
18. Voetsteunen met verstelbare hoekArt.nr. 8020 9446
19. Zachte rugleuningArt.nr. 8020 9448
20. KantelstangenArt.nr. 8020 9449
21. Amputatiesteun Art.nr 8020 9510



Generalità

Congratulazioni per aver scelto una sedia da doccia Etac.

Leggere attentamente il presente manuale per evitare danni in sede di movimentazione e utilizzo. Nel manuale, con il termine Utente si intende la persona che siede sulla sedia. L'Assistente è invece la persona che manovra la sedia.

Swift Mobil Tilt è una sedia da doccia e WC progettata per semplificare le operazioni igieniche di persone con disabilità motorie.

Swift Mobil Tilt è testata da istituti di prova autorizzati ed è conforme ai requisiti delle norme EN ISO 10993-1 e SS EN 12182.

La sedia è progettata per essere utilizzata nella doccia, presso il lavabo o sul WC nonché per il trasporto alla/dalla toilette.

Ogni particolare della sedia è studiato per garantire la massima praticità sia all'utente che all'assistente.



Questo simbolo appare nel manuale insieme a un testo esplicativo. Indica un'operazione che può mettere a repentaglio la sicurezza dell'utente o dell'assistente.

Montaggio/Disegni quotati

fig. A

fig. H

Descrizione del prodotto

fig. B

- | | |
|---------------|--------------------------|
| 1 Bullone | 4 Bracciolo |
| 2 Poggiagambe | 5 Rivestimento schienale |
| 3 Sedile | 6 Poggiatesta |

Regolazione in altezza

fig. C

L'altezza si regola facilmente sistemando il bullone nella posizione desiderata (fig. C 1).

Swift Mobil Tilt è regolabile in altezza fra 45 e 60 cm (fig. C 2).



Controllare che la regolazione sia identica su entrambi i lati per non compromettere la stabilità. Utilizzare la sedia esclusivamente se il bullone (arancione) è bloccato (fig. C 3).

Funzione di inclinazione

fig. D

L'assistente regola facilmente l'angolo di seduta afferrando l'impugnatura e inclinando la sedia nella posizione desiderata.

Verificare che le ruote siano bloccate se si utilizza la funzione di inclinazione con l'utente seduto.

Poggiagambe

fig. E

L'assistente può sollevare e spostare facilmente i poggia-gambe quando l'utente deve sedersi o alzarsi dalla sedia (fig. E 1). I poggia-gambe sono amovibili.

La regolazione in altezza si effettua spostando il perno di bloccaggio (fig. E 2). I poggia-gambe sono regolabili in altezza in 6 posizioni.

Fermo dei braccioli (accessori)

fig. F

Fissare il bracciolo in posizione abbattuta inserendo il perno del fermo nel foro. Quando il fermo del bracciolo non è in uso, è possibile conservare i perni in tasche sul retro dello schienale.

Riciclaggio

Questo prodotto deve essere riciclato come previsto dalle norme nazionali.

Trasporto

1. Verificare che almeno due ruote siano bloccate quando l'utente si siede o si alza dalla sedia.
2. Quando l'utente si siede o si alza, i poggiatesta devono essere ruotati lateralmente.

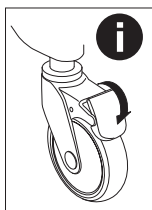

Superamento di soglie:

1. Con la sedia vuota: Appoggiare un piede sul tubo posteriore del telaio.
2. Con l'utente: Procedere tirando la carrozzina all'indietro. Accertarsi che le ruote pivotanti siano rivolte nel senso di marcia.

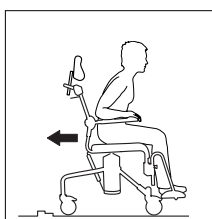
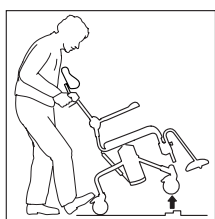

Garanzia/manutenzione

Garanzia

Il periodo di garanzia per difetti di fabbricazione e materiali è di 5 anni.

Manutenzione e ricondizionamento:

Per garantire il funzionamento e la sicurezza, si consiglia di effettuare regolarmente quanto segue:

- Pulire la sedia con un normale detergente non abrasivo. Risciacquare e asciugare.
- Il prodotto resiste al lavaggio a 85 °C per 3 minuti.
- Mantenere le ruote pulite rimuovendo capelli, residui di sapone ecc. Se la sedia da doccia non funziona correttamente, rivolgersi all'assistenza.

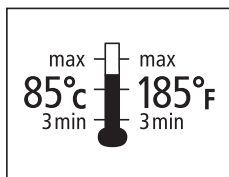
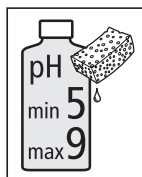

Sicurezza



Se la sedia è difettosa, non utilizzarla.

Verificare che le ruote siano bloccate quando l'utente si siede o si alza dalla sedia e se si utilizza la funzione di inclinazione con l'utente seduto.

Utilizzare sempre la protezione antiribaltamento per gli utenti con gambe amputate.

Non stare in piedi sulle pedane. Rischio di ribaltamento!

La posizione della seduta influenza la stabilità.

Girare le ruote verso l'esterno migliora la stabilità della sedia.

Swift Mobil Tilt può essere utilizzata da persone che pesano max 135 kg.

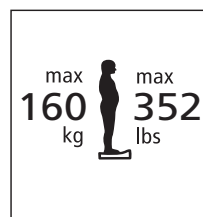
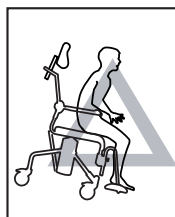
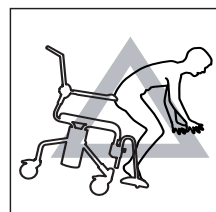
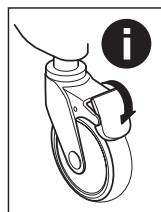

Accessori

fig. G

1. Poggiatesta e poggiatesta polipaccati angolare Cod. 8020 9437
2. Poggiatesta Cod. 8020 9443
3. Padella Cod. 8020 9254
4. Attacchi per guide Cod. 8020 9435
5. Ausilio per montaggio a guide basse Cod. 8020 9259
6. Guide per padella Cod. 8020 9257
7. Guide per vaschetta Cod. 8020 9258
8. Paraspruzzi Cod. 8020 9430
9. Cintura subaddominale Cod. 8020 9440
10. Sedile comfort Cod. 8020 9433
11. Coprisedile Cod. 8020 9434
12. Protezione antiribaltamento con attacco Cod. 8020 9459
13. Traversa 605 mm Cod. 8030 3034
14. Cintura toracica Cod. 8020 9442
15. Braccioli per emiplegici Cod. 8020 9035
16. Kit di allargamento braccioli Cod. 8020 9444
17. Fermo dei braccioli Cod. 8020 9445
18. Poggiatesta ad inclinazione regolabile Cod. 8020 9446
19. Schienale morbido Cod. 8020 9448
20. Ribaltatori Cod. 8020 9449
21. Supporti per monconi di amputazione . Cod. 8020 9510



Generalidades

Gracias por elegir una silla de ducha de Etac.

Para evitar daños durante el manejo y el uso del producto debe leerse detenidamente este manual. En el manual, el "usuario" es la persona que está sentada en la silla. El "asistente" es la persona que maniobra la silla.

Swift Mobil Tilt es una silla de ducha y aseo destinada a utilizarse para facilitar las tareas de higiene a las personas con movilidad reducida.

Swift Mobil Tilt ha sido probada en institutos de ensayos y cumple los requisitos según EN ISO 10993-1, SS EN 12182.

Está diseñada para utilizarse en la ducha, junto al lavabo o sobre el retrete, así como para el traslado al y del cuarto de aseo.

Cada detalle de la silla está diseñado para facilitar su uso al usuario y al asistente.



Este símbolo aparece en el manual junto con texto y es para advertir sobre momentos donde la seguridad del usuario o del asistente puede verse comprometida.

Montaje/Tabla de dimensiones

fig. A

fig. H

Descripción del producto

fig. B

- | | |
|---------------------------|--------------------------|
| 1 Tornillo | 4 Reposabrazos |
| 2 Apoyos para las piernas | 5 Tapicería del respaldo |
| 3 Asiento | 6 Apoyo para la nuca |

Regulación de altura

fig. C

La altura puede regularse simplemente colocando el perno en la posición deseada (fig. C 1).

Swift Mobil Tilt es regulable en altura entre 40 y 60 cm (fig. C 2).



Controle que los dos lados estén regulados de la misma manera, de lo contrario se reduce la estabilidad. No use la silla si el perno (naranja) no está bloqueado (fig. C 3).

Función de inclinación

fig. D

El asistente regula fácilmente el ángulo de inclinación sosteniendo el mango e inclinando la silla a la posición deseada.

Asegúrese de que las ruedas estén bloqueadas si se usa la función de inclinación cuando el usuario está sentado en la silla.

Apoyo para las piernas

fig. E

El asistente puede levantar y apartar fácilmente los apoyos para las piernas cuando el usuario va a sentarse o levantarse de la silla (fig. E 1). Los apoyos para las piernas son desmontables.

Si se mueve la espiga de bloqueo se obtienen diferentes posiciones de altura (fig. E 2). La altura de los apoyos para las piernas es regulable en 6 posiciones.

Bloqueo del apoyabrazos (accesorios)

fig. F

Fije el apoyabrazos en la posición baja colocando los pasadores en el orificio. Cuando no se utilice el bloqueo del apoyabrazos pueden colocarse los pasadores en los compartimentos situados en el lado posterior de la funda del respaldo.

Reciclaje

Este producto debe reciclarse de acuerdo con los reglamentos nacionales.

Traslado

1. Cuando el usuario se siente o se levante de la silla, asegúrese de que estén bloqueadas, como mínimo, dos de las ruedas.
2. Cuando el usuario va a sentarse o levantarse de la silla, deben apartarse los apoyos para las piernas.

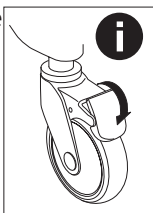

Traslado por encima de umbrales:

1. Con la silla vacía: Apoye un pie en el tubo posterior del armazón.
2. Con el usuario sentado en la silla: mover la silla hacia atrás. Asegurarse de que las ruedas articuladas estén dirigidas en la dirección de desplazamiento.

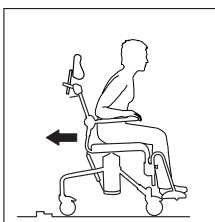
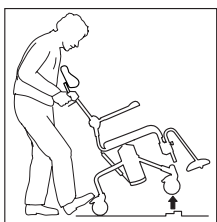

Garantía/mantenimiento

Garantía

El plazo de garantía para daños de material y fabricación es de 5 años.

Mantenimiento y reacondicionamiento:

Para mantener la función y la seguridad de la silla, realice lo siguiente con regularidad:

- Lave la silla con un detergente común sin abrasivos. Aclárela y séquela.
- El producto resiste un lavado a 85 °C durante 3 minutos.
- Mantenga las ruedas libres de pelos y restos de jabón, etc. Si su silla de higiene no funciona satisfactoriamente, contacte con la persona que la prescribió.

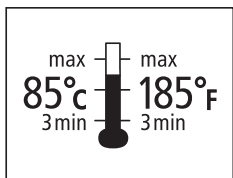
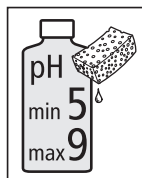

Seguridad



Una silla defectuosa no debe utilizarse. Asegúrese de que las ruedas estén bloqueadas cuando el usuario se siente o se levante de la silla, y cuando se utilice la función de inclinación con el usuario sentado en la silla.

Debe utilizarse la protección contra vuelcos si el usuario tiene amputadas las piernas.

¡No se coloque de pie sobre las placas de los pies por que la silla puede volcar!

La posición en el asiento afecta a la estabilidad.

Las ruedas giradas hacia fuera mejoran la estabilidad de la silla.

Swift Mobil Tilt puede ser utilizada por personas que pesan como máximo 135 kg.

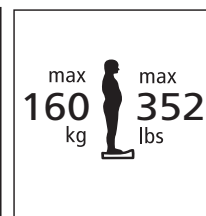
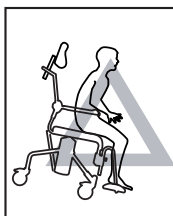
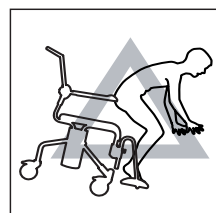
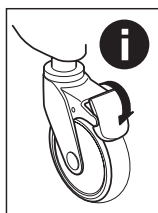

Accesorios

fig. G

1. Apoyos para las piernas y los muslos, de ángulo regulable N° de ref. 8020 9437
2. Reposapiés N° de ref. 8020 9443
3. Bacinilla..... N° de ref. 8020 9254
4. Soportes de guías..... N° de ref. 8020 9435
5. Suplemento para suspensión baja de las guías..... N° de ref. 8020 9259
6. Guías de la bacinilla..... N° de ref. 8020 9257
7. Guías del recipiente N° de ref. 8020 9258
8. Protección contra salpicaduras..... N° de ref. 8020 9430
8. Cinturón para la cintura N° de ref. 8020 9440
10. Asiento confort N° de ref. 8020 9433
11. Tapa del asiento N° de ref. 8020 9434
12. Protección contra vuelcos con soporte..... N° de ref. 8020 9459
13. Barra transversal 605 mm..... N° de ref. 8030 3034
14. Cinturón para el pecho..... N° de ref. 8020 9442
15. Reposabrazos para hemipléjicos N° de ref. 8020 9035
16. Juego de ensanchamiento, reposabrazos..... N° de ref. 8020 9444
17. Bloqueo del apoyabrazos N° de ref. 8020 9445
18. Reposapiés con inclinación regulable N° de ref. 8020 9446
19. Respaldo acolchado N° de ref. 8020 9448
20. Inclinadores N° de ref. 8020 9449
21. Apoyo para pierna amputada N° de ref. 8020 9510

Etac Sverige AB
Box 203, 334 24 Anderstorp, Sweden
Tel 0371-58 73 00
Fax 0371-58 73 90
info@etac.se www.etac.se

Etac AB (export)
Box 203, 334 24 Anderstorp, Sweden
Tel 46 371-58 73 30
Fax 46 371-58 73 90
info@etac.se www.etac.com

Etac AS
Pb 249, 1501 Moss, Norge
Tel 815 69 469
Fax 69 27 09 11
hovedkontor.norge@etac.com www.etac.no

Etac A/S
Egeskovvej 12 8700 Horsens
Tel 79 68 58 33
Fax 75 68 58 40
info@etac.dk www.etac.dk

Etac GMBH
Bahnhofstraße 131, 45770 Marl, Deutschland
Tel 0236 598 710
Fax 0236 598 6115
info@etac.de www.etac.de

Etac Holland BV
Fluorietweg 16a, 1812RR Alkmaar, Nederland
Tel +31 72 547 04 39
Fax +31 72 547 13 05
info.holland@etac.com www.etac.com