

Sistema de control
Sistema de controlo

000690820.03

VR2

PG Drives Technology

Instrucciones De Uso
Instruções para Utilização



Español

© 2016 Sunrise Medical

Todos los derechos reservados.

La información proporcionada en el presente documento no puede reproducirse ni publicarse de ningún modo por vía impresa, fotocopiada, microfilm ni ningún otro medio (electrónico o mecánico) sin la previa autorización por escrito de Sunrise Medical.

La información proporcionada se basa en datos generales conocidos concernientes a la fabricación, en el momento de la publicación de este manual. Sunrise Medical lleva a cabo una política de mejora continua y se reserva el derecho a realizar cambios y modificaciones sin previo aviso.

La información proporcionada es válida para el producto en su configuración estándar. Sunrise Medical, por consiguiente, no puede considerarse responsable de ningún daño resultante de las especificaciones del producto que difieran de la configuración estándar. Las ilustraciones contenidas en este manual pueden diferir de la configuración del producto exacto que usted posee.

La información disponible ha sido preparada con la mayor diligencia posible, pero Sunrise Medical no se responsabiliza de los errores contenidos en la información o las consecuencias de los mismos.

Sunrise Medical no asume responsabilidad alguna por las pérdidas resultantes de los trabajos realizados por terceros.

Los nombres, nombres comerciales, marcas registradas, etc. utilizados por Sunrise Medical no podrán, según la legislación relativa a la protección de los nombres comerciales, considerarse disponibles.



Sumario

1. Introducción	5
1.1 Sobre este manual de instrucciones	5
1.2 Para mayor información	5
1.3 Símbolos utilizados en este manual	5
2. El mando de control	6
2.1 Mando de control VR2	6
3. Conducción de la silla de ruedas con el mando de control	8
3.1 Encendido o apagado del mando	8
3.2 Manejo de la silla de ruedas	8
3.3 Velocidad	8
4. Accionamiento de las opciones de ajuste eléctrico	9
4.1 Selección de la opción de ajuste deseada	9
5. Luces	10
6. Solución de posibles problemas	10
7. Bloqueo del mando de control	12
8. Especificaciones Técnicas	13
9. Diagramas técnicos	14
9.1 Diagrama técnico	14
9.2 Diagrama técnico de cargador de batería	15

1. Introducción

1.1 Sobre este manual de instrucciones

Este manual le ayudará a utilizar y mantener de manera segura el mando de control de la silla de ruedas eléctrica. Este manual de usuario es un suplemento del manual general del usuario de silla de ruedas de Sunrise Medical. Cuando sea necesario, este manual de usuario hace referencia a otros manuales, como se muestra a continuación:

-  Silla de Ruedas: Hace referencia al manual general de usuario de la silla de ruedas.
-  Cargador de baterías: Hace referencia al manual de instrucciones del cargador de la batería.

Lea detenidamente este manual de usuario y los otros manuales a los que se hace referencia aquí antes de usar el producto.

Si alguno de los manuales de usuario no se incluye con su silla de ruedas, póngase en contacto con su distribuidor inmediatamente. Además de este manual, también hay un manual de mantenimiento sólo para distribuidores autorizados de Sunrise Medical.

Si tiene dificultades visuales, puede encontrar este documento en formato PDF visitando www.SunriseMedical.eu o podría solicitarlo en versión texto grande.

1.2 Para mayor información

Comuníquese con su distribuidor local autorizado de Sunrise Medical si tiene alguna pregunta acerca del uso, mantenimiento o seguridad de su silla de ruedas. En caso de que no hubiese un distribuidor autorizado en su región, o si tuviese alguna pregunta, puede comunicarse con Sunrise Medical por escrito o por teléfono:

Para obtener información acerca de los avisos de seguridad de los productos y posibles acciones correctivas, visite www.SunriseMedical.eu

1.3 Símbolos utilizados en este manual

¡Nota!

Indica posibles problemas para el usuario.



¡Precaución!

Consejos para el usuario para evitar daños en el producto.



¡Advertencia!

Advertencias para el usuario para evitar lesiones personales.

No seguir estas instrucciones puede resultar en daños físicos, daños al producto o daños para el medio ambiente.

2. El mando de control

2.1 Mando de control VR2

Un mando de control normalmente tiene tres funciones básicas:

- Dirección y conducción de la silla de ruedas
- Accionamiento eléctrico de ajustes del asiento
- Carga de las baterías de las sillas de ruedas

Hay muchos mandos de control diferentes para las sillas de ruedas disponibles en el mercado.

Si el mando de su silla de ruedas no se asemeja a los de las Figuras 1, 2 ó 3, póngase en contacto con el distribuidor de Sunrise Medical donde adquirió la silla.

1. Mando VR2 standard
2. Mando VR2 para Luces
3. Mando VR2 para luces y opciones eléctricas

VR2 de PG Drives Technologies es un nombre común para todo el sistema de control de la silla de ruedas. La silla de ruedas se acciona por medio de un mando, que incluye los siguientes componentes:



Figura 1



Figura 2

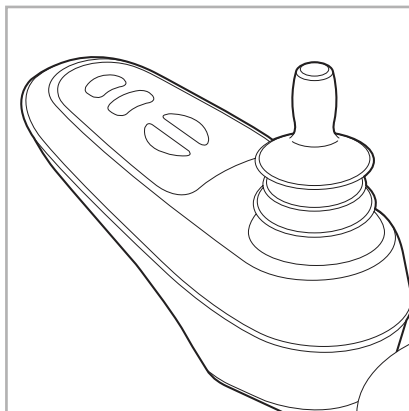

Figura 3



Figura 4 De izquierda a derecha; mando VR2 standard, mando VR2 para luces y módulo VR2 para luces y opciones eléctricas

Pieza	Función
A. Joystick	En el modo 'Conducción': conducción y dirección En el modo 'Opciones de ajuste': <ul style="list-style-type: none"> Izquierda/derecha para seleccionar las opciones de ajuste Delante/atrás para seleccionar el modo de ajuste
B. Llave ON/OFF	Encendido o apagado del mando
C. Bocina	Señal de advertencia con sonido
D.1 Indicador de batería	Muestra el nivel de energía de la batería
D.2 Velocidad máxima	Muestra el límite de velocidad máxima establecido por el usuario
D.3 Ajuste	Muestra las opciones de ajuste seleccionadas
E. Botón de «Modo»	Conmutación entre los modos 'Conducción' y 'Opciones de ajuste'
F. 1 Regulador de velocidad	Reduce la velocidad de conducción (más lento)
F. 2 Regulador de velocidad	Aumenta la velocidad de conducción (más rápido)
G. Conector del cargador	Entrada para el cargador de la batería
H. Enchufe de carga para el cargador de la batería	Conector para el cargador de la batería
I. Botón de luces	Encendido o apagado de las luces
J. Luces de peligro	Señal de advertencia con luces
K. 1 Indicador de dirección izquierdo	Activa o desactiva el indicador de dirección izquierdo
K.2 Indicador de dirección derecho	Activa o desactiva el indicador de dirección derecho

3. Conducción de la silla de ruedas con el mando de control

3.1 Encendido o apagado del mando

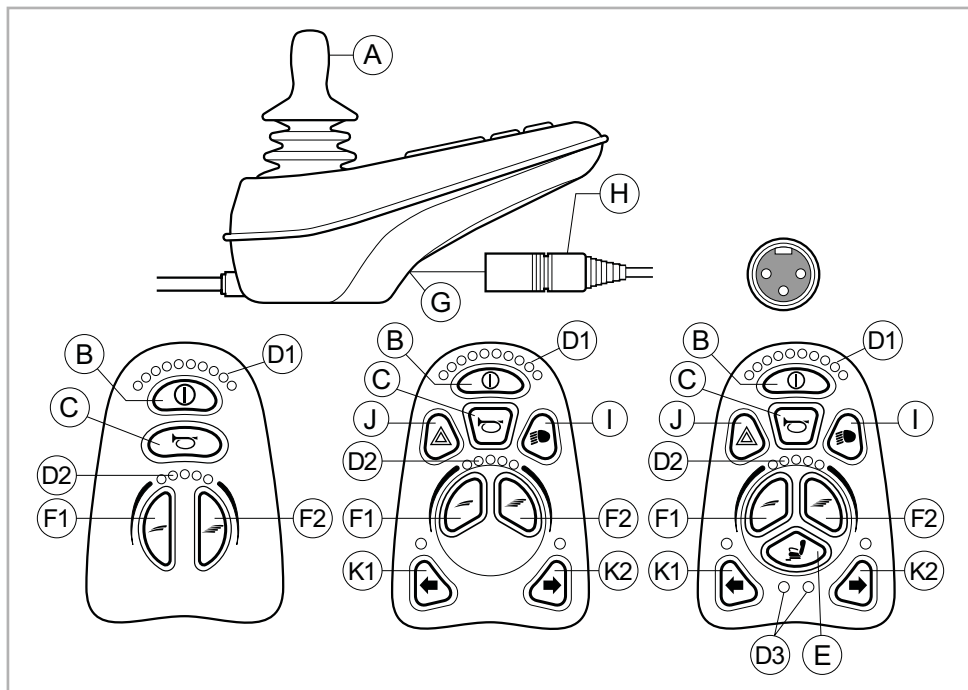
Para poder conducir o manejar las opciones de ajuste electrónico de la silla de ruedas, el mando debe estar encendido. Pulse el botón de encendido/apagado (B en la Figura 4).

3.2 Manejo de la silla de ruedas

La conducción de una silla de ruedas eléctrica se efectúa mediante el accionamiento de un joystick. Mueva el joystick hacia delante, y la silla de ruedas también se moverá hacia delante. Vire a la izquierda y a la derecha, y la silla de ruedas girará también.

3.3 Velocidad

Puede controlar la velocidad máxima mediante el regulador de velocidad en el mando (F1 y F2 en la Figura 4). La velocidad máxima se muestra con las luces LED por encima de los reguladores de velocidad (D2 en la Figura 4). Puede controlar la velocidad mientras conduce mediante el joystick. Si desplaza levemente el joystick, la silla de ruedas se desplazará más lentamente.

4. Accionamiento de las opciones de ajuste eléctrico

No todas las sillas de ruedas están equipadas con opciones de ajustes electrónicos. Hacemos una distinción entre cuatro opciones de ajuste diferentes para la unidad de asiento:

- Ajuste de basculación
- Ajustes para subir/bajar
- Ajustes del respaldo
- Ajustes del reposapiés

Para utilizar las opciones de ajuste eléctrico, se necesita el mando VR2 para luces y opciones eléctricas (máximo dos opciones).

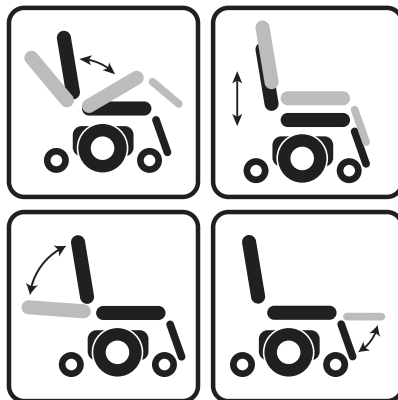

4.1 Selección de la opción de ajuste deseada

1. Encienda el mando
2. Pulse el botón 'Modo' (E en la Figura 4) para seleccionar el modo 'Opciones de ajuste'. El mando quedará establecido en modo 'Opciones de ajuste'. También es posible seguir el estado.

Se utiliza el joystick para seleccionar y accionar las opciones de ajuste electrónico.

3. Desplace el joystick hacia la izquierda o la derecha para seleccionar la opción de ajuste deseada. La opción de ajuste seleccionada estará visible en la pantalla.
4. El desplazamiento del joystick hacia delante o atrás activará la opción de ajuste electrónico seleccionada (consulte la tabla). Desplace el joystick hacia delante o atrás hasta adoptar la opción de ajuste deseada.

	Desplace el joystick hacia atrás	Desplace el joystick hacia delante
Ajuste de basculación	La silla entera se basculará hacia atrás	La silla entera se basculará hacia delante
Ajustes para subir/bajar	La silla entera se elevará	La silla entera descenderá
Ajustes del respaldo	El respaldo se inclinará hacia atrás	El respaldo se inclinará hacia delante
Ajustes del reposapiés	El ángulo del reposapiés aumentará, la plataforma del reposapiés se elevará	El ángulo del reposapiés disminuirá, la plataforma del reposapiés descenderá

5. Para volver al modo 'Conducción': Presione el botón 'Modo' para seleccionar el modo 'Conducción'.

¡Nota!

Si ajusta la altura del asiento mediante la opción de subir/bajar o utiliza el ajuste de basculación eléctrico 0 - 45°, se reducirá la velocidad por razones de seguridad.

5. Luces

No todas las sillas de ruedas están equipadas con luces. Puede activar las siguientes funciones solamente utilizando el mando VR2 de luces y/o el mando VR2 de luces y opciones eléctricas:

- Luces (I en la Figura 4)
- Luces de emergencia (J en la Figura 4)
- Indicadores de dirección (K1 y K2 en la Figura 4)

6. Solución de posibles problemas











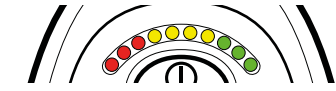

Si la silla no funciona cuando las baterías están completamente cargadas, verifique los siguientes puntos antes de consultar a su distribuidor de Sunrise Medical donde compró la silla:

- Apague el mando y, a continuación, vuelva a encenderlo. Compruebe si el problema se ha solucionado.
- Compruebe si la llave de desembague se cambió a modo Conducción.
- Compruebe si el joystick estaba en posición 0 (punto muerto) al activar el mando. En otras palabras, no debe accionar el joystick cuando está encendiendo o apagando el mando.

Lista de fallos

Puede encontrar una extensa lista de fallos en el apéndice del manual de mantenimiento (para distribuidores especialistas cualificados solamente). Puede descargar el manual de mantenimiento visitando www.SunriseMedical.eu

Guía de ayuda:

	Se ha aplicado excesivo voltaje en el sistema de control. Este problema generalmente se debe a una mala conexión de la batería. Verifique las conexiones de las baterías.
	Hay un fallo en la conexión de los frenos. Verifique las conexiones entre freno y motor. Compruebe que todas las conexiones del sistema estén correctamente ajustadas.
	Se indica un fallo en el sistema de control. Compruebe que todas las conexiones del sistema estén correctamente ajustadas.
	Se indica un fallo en el joystick. Compruebe que el joystick esté en posición central antes de encender el sistema de control.
	Una señal externa impide la conducción de la silla de ruedas. Una posibilidad es que el cargador de batería esté enchufado.
	Hay un corto en el circuito del motor del lado derecho conectado con la batería. Contacte con el distribuidor autorizado de Sunrise Medical.
	Conexión del motor derecho defectuosa. Compruebe las conexiones en el motor del lado derecho.
	Hay un corto en el circuito del motor del lado izquierdo conectado con la batería. Contacte con el distribuidor autorizado de Sunrise Medical.
	Conexión del motor izquierdo defectuosa. Compruebe las conexiones en el motor del lado izquierdo.
	Hay que sustituir las baterías o existe un fallo en la conexión. Verifique las conexiones a la batería. Si las conexiones están correctas, intente cambiar la batería.
	S = Luces LED de indicador de velocidad Se indica un fallo de comunicación. Compruebe que el cable del joystick esté correctamente conectado y no esté dañado.
	A = Luces LED del actuador Se indica desconexión de un actuador. Si hay más de un actuador instalados, compruebe cuál no está funcionando. Verifique el cableado del actuador.

7. Bloqueo del mando de control

Para bloquear el mando;

- Con el sistema de control encendido, pulse el botón de encendido/ apagado.
- Tras un segundo, el sistema de control emitirá un pitido. Ahora suelte el botón de encendido/apagado.
- Lleve el joystick hacia adelante hasta que el sistema de control emita un pitido.
- Lleve el joystick hacia atrás hasta que el sistema de control emita un pitido.
- Suelte el joystick; se emitirá un pitido más largo.
- Así, la silla de ruedas ya está bloqueada.

Para desbloquear el mando;

- Si ha apagado el sistema de control, presione el botón de encendido y apagado (On/Off).
- Lleve el joystick hacia adelante hasta que el sistema de control emita un pitido.
- Lleve el joystick hacia atrás hasta que el sistema de control emita un pitido.
- Suelte el joystick; se emitirá un pitido más largo.
- Así, la silla de ruedas ya está desbloqueada.

8. Especificaciones Técnicas

Voltaje de alimentación:	24 Vdc
Voltaje de Funcionamiento:	16Vdc a 35Vdc
Voltaje máximo:	35 Vdc
Voltaje inverso de batería:	40 Vdc
Frecuencia de PWM	20kHz \pm 0.5%
Voltaje del Freno:	12 Vdc o 24 Vdc
Corriente del freno:	100mA min. 1A max.
Conector del cargador:	Neutrik NC3MX
Corriente de carga de bat:	12Arms max.
Corriente del actuador:	12A Max.
Corriente máxima de impulso:	VR2 50 50A VR2 60 60A VR2 70 70A VR2 90 90A
Resistencia a la humedad:	IPx4
Temperatura de operación:	-25°C a +50°C
Temperatura de almacenaje:	-40°C a +65°C

CEM evaluado en silla de ruedas de muestra:

Susceptibilidad:	Producto probado a 30V/m según los requisitos de la norma EN12184 (1999) y ANSI/ RESNA
Emisiones:	Para EN55022 Clase B
ESD:	IEC801 Parte 2

9. Diagramas técnicos

9.1 Diagrama técnico

También puede encontrar los diagramas técnicos en la cubierta del componente electrónico específico.

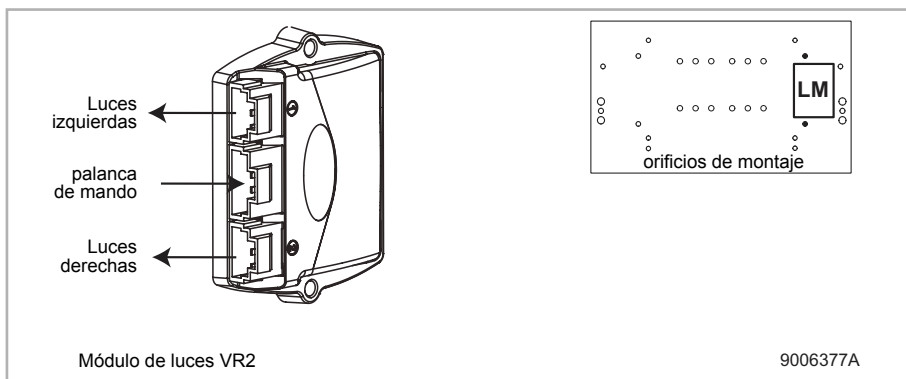
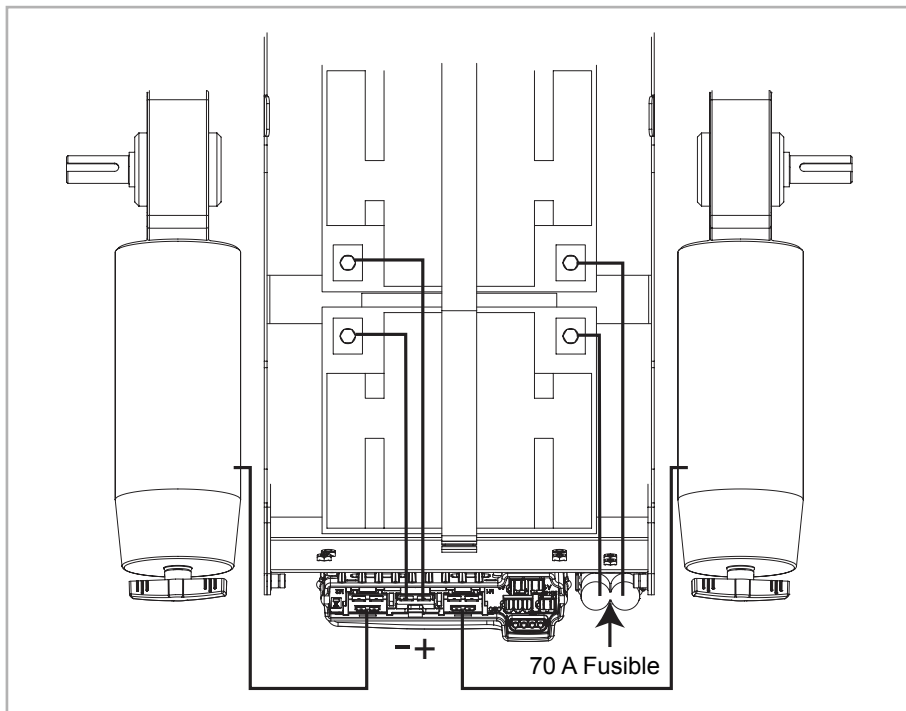

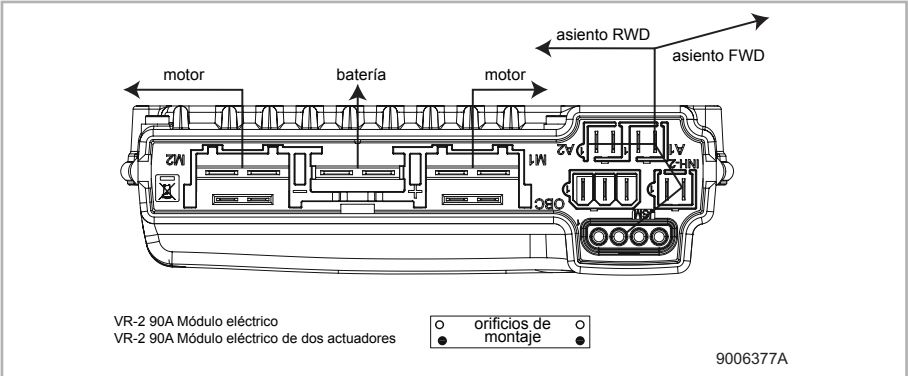

9.2 Diagrama técnico de cargador de batería

La configuración estándar del mando incluye una 'conexión de 3 pines. Asegúrese de que el cargador de la batería esté conectado correctamente para que el "polo negativo" y el "inhibidor" estén conectados, lo que permitirá que el sistema evite que la silla se desplace durante la carga de la batería.

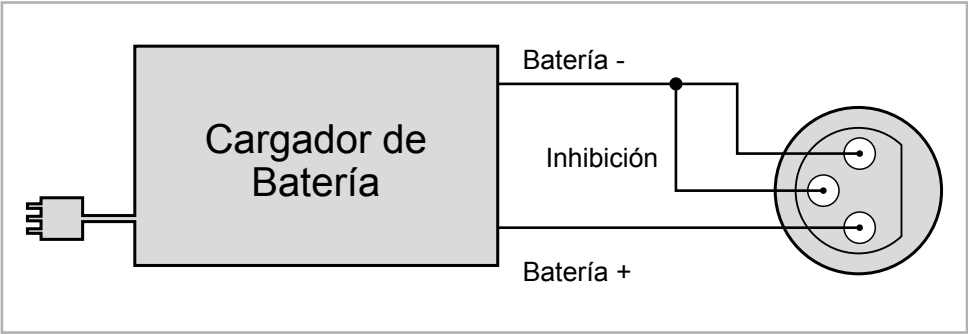

Português

© 2016 Sunrise Medical

Todos os direitos reservados.

A informação deste documento não pode ser reproduzida e/ou publicada em qualquer forma, por impressão, impressão fotográfica, em microfilme ou em qualquer outro formato (eletrónico ou mecânico) sem a autorização escrita prévia da Sunrise Medical.

A informação fornecida baseia-se nos dados gerais relativos ao fabrico conhecido à data da publicação deste manual. A Sunrise Medical tem uma política de melhoria contínua e reserva-se o direito a efetuar alterações e modificações.

A informação fornecida é válida para o produto na sua versão padrão. Assim, a Sunrise Medical não pode ser responsabilizada por quaisquer danos resultantes das especificações do produto diferentes da configuração padrão. As ilustrações incluídas neste manual podem ser diferentes da configuração do seu produto.

A informação disponibilizada foi preparada com toda a diligência possível, mas a Sunrise Medical não pode ser responsabilizada por quaisquer erros contidos na informação ou pelas consequências dos mesmos.

A Sunrise Medical não assume qualquer responsabilidade por prejuízos resultantes de trabalhos executados por terceiros.

Segundo a legislação relativa à proteção de nomes comerciais, os nomes, nomes comerciais, marcas comerciais, etc. utilizados pela Sunrise Medical não podem ser considerados como estando disponíveis.



Índice

1. Introdução	18
1.1 Este manual de utilizador	18
1.2 Para mais informações	18
1.3 Símbolos utilizados neste manual	18
2. O controlador	19
2.1 Comando VR2	19
3. Conduzir a cadeira de rodas com comando	21
3.1 Ligar e desligar o controlador	21
3.2 Conduzir a cadeira de rodas	21
3.3 Velocidade	21
4. Operação das opções de ajuste elétrico	22
4.1 Selecionar a opção de ajuste pretendida	22
5. Luzes	23
6. Solução de problemas	23
7. Bloquear o comando	25
8. Especificações técnicas	26
9. Diagramas técnicos	27
9.1 Diagrama técnico	27
9.2 Diagrama técnico do carregador da bateria	28

1. Introdução

1.1 Este manual de utilizador

Este manual de utilizador irá ajudá-lo a utilizar e a manter o controlador da sua cadeira de rodas em segurança. Este manual de utilizador complementa o manual de utilizador geral da cadeira de rodas Sunrise Medical. Quando necessário, este manual de utilizador mencionado outros manuais da seguinte maneira:

-  Cadeira de rodas: Refere-se ao manual geral de utilizador da cadeira de rodas.
-  Carregador da bateria: Indica o manual de utilizador para o carregador da bateria.

Leia este manual de utilizador e os outros manuais de utilizadores mencionados cuidadosamente antes de utilizar o produto.

Se um dos manuais de utilizador não for fornecido com a sua cadeira de rodas, contacte imediatamente o fornecedor.

Para além deste manual de utilizado, há também um manual de serviço para especialistas qualificados.

Se tiver algum problema para visualizar, este documento está em formato PDF em www.SunriseMedical.eu ou, alternativamente, está disponível mediante pedido em texto de maior tamanho.

1.2 Para mais informações

Contacte o nosso fornecedor local e autorizado Sunrise Medical se tiver questões sobre a utilização, manutenção ou segurança da sua cadeira de rodas. No caso de não existir fornecedor autorizado na sua área ou se tiver quaisquer questões, pode contactar a Sunrise Medical por escrito ou por telefone.

Para mais informações sobre os avisos de segurança do produto e recolhas do produto, visite www.SunriseMedical.eu

1.3 Símbolos utilizados neste manual

Nota!

Assinalar possíveis problemas ao utilizador.



Cuidado!

Sugestão para o utilizador evitar danificar o produto.



Aviso!

Avisos para o utilizador evitar lesões pessoais.

O não cumprimento destas instruções pode causar o risco de lesões físicas, de danos neste produto ou criar um risco para o ambiente!

2. O controlador

2.1 Comando VR2

Um controlador tem, normalmente, três funções básicas:

- Conduzir e manobrar uma cadeira de rodas
- Operação dos ajustes elétricos do assento
- Carregar as baterias da cadeira de rodas

Existem muitos sistemas de controlo diferentes para cadeiras de rodas no mercado. Se o comando da sua cadeira de rodas não for semelhante ao da figura 1, 2 ou 3, contacte o seu concessionário.

1. Apenas VR2 transmissão
2. Luzes VR2
3. VR2 Assentos e luzes

VR2 by PG Driving Technologies é o nome coletivo de todo um sistema de controlo de cadeiras de rodas. A cadeira de rodas é acionada com um controlador, que inclui os seguintes componentes:



Figura 1



Figura 2

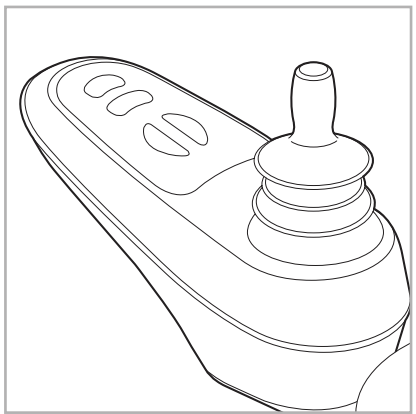

Figura 3

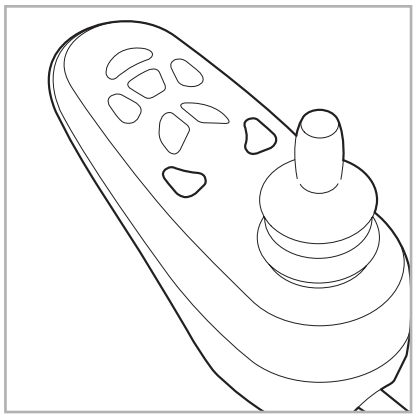

Figura 4 Da esquerda para a direita; apenas VR2 Transmissão, VR2 Luzes, VR2 Assento e Luzes

Peça	Função
A. Joystick	Em modo 'condução': conduzir e manobrar Em modo 'opções de ajustes': <ul style="list-style-type: none"> • Esquerda/direita para selecionar as opções de ajuste • Frente/trás para selecionar o modo de ajuste
B. Interruptor ON/OFF	Ligar e desligar o controlador
C. Buzina	Sinal de alerta com som
D.1 Indicador de Carga da Bateria	Apresenta o nível da carga da bateria
D.2 Velocidade máxima	Apresenta o limite de velocidade máximo definido pelo utilizador
D.3 Opções de ajustamento	Apresenta as opções de ajuste selecionadas
E. Botão «Modo»	Alternar entre o modo de 'condução' e o modo de 'opções de ajuste'
F. 1 Regulador de velocidade	Reduz a velocidade de condução (mais lento)
F. 2 Regulador de velocidade	Aumenta a velocidade de condução (mais rápido)
G. Conector de carregamento	Entrada para o carregador da bateria
H. Ficha de carregamento para o carregador da bateria	Conector para o carregador da bateria
I. Botão das luzes	Ligar e desligar as luzes
J. Luzes de Perigo	Sinal de alerta com luzes
K.1 Pisca para a esquerda	Liga e desliga o indicador de direção (pisca) para a esquerda
K.2 Pisca para a direita	Liga e desliga o indicador de direção (pisca) para a direita

3. Conduzir a cadeira de rodas com comando

3.1 Ligar e desligar o controlador

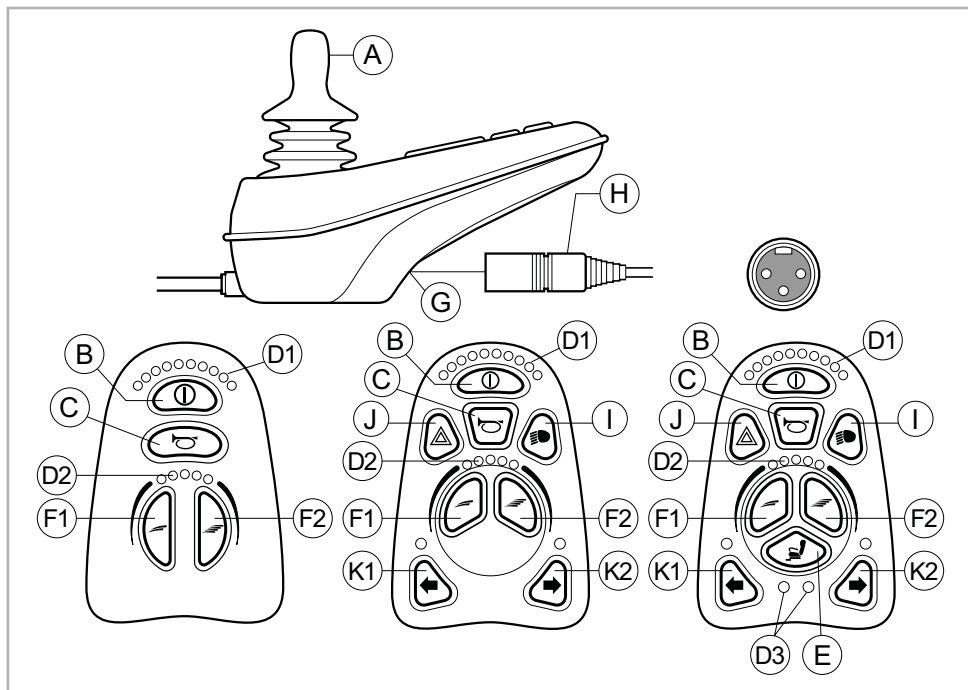
Para poder conduzir ou operar as opções de ajuste eletrónicas da cadeira de rodas, deve ligar o controlador. Prima o botão para ligar/desligar (B na figura 4).

3.2 Conduzir a cadeira de rodas

Conduzir uma cadeira de rodas é feito com um joystick. Se mover o joystick para a frente, a cadeira de rodas também se move para a frente. Se mover para a esquerda e direita, vira a cadeira de rodas.

3.3 Velocidade

A velocidade máxima pode ser controlada com o regulador de velocidade do controlador (F1 e F2 na figura 4). A velocidade máxima é representada pelas luzes LED sobre os reguladores de velocidade (D2 figura 4). A velocidade pode ser controlada durante a condução com o joystick. Se mover o joystick ligeiramente, a cadeira de rodas move-se mais lentamente.

4. Operação das opções de ajuste elétrico

Nem todas as cadeiras de rodas estão equipadas com opções de ajuste eletrónico. Fazemos a distinção entre quatro diferentes opções de ajuste do sistema de assento:

- Ajustes de inclinação:
- Ajustes alto/baixo
- Ajustes do encosto
- Ajustes dos apoios para as pernas

Para utilizar as opções de ajuste elétrico, é necessário o comando VR2 Assento e Luzes (máximo de duas opções).

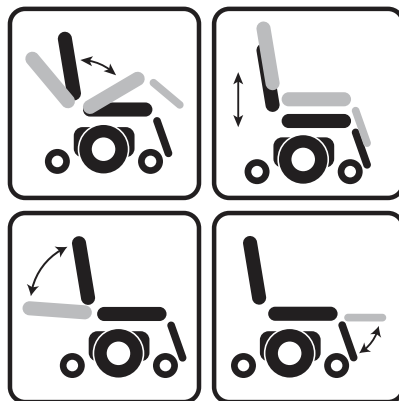

4.1 Selecionar a opção de ajuste pretendida

1. Ligue o comando.
2. Prima o botão 'modo' (B) (E na figura 4) para selecionar o modo 'opções de ajuste'. O comando fica agora em modo 'opções de ajuste'. Também é possível acompanhar o estado.

O joystick é utilizado para selecionar e acionar as opções de ajuste eletrónico.

3. Mova o joystick para a esquerda ou para a direita para selecionar a opção de ajuste pretendida. A opção de ajuste selecionada será apresentada no ecrã.
4. Se mover o joystick para a frente e/ou para trás ativará a opção de ajuste eletrónico (veja a tabela). Mova o joystick para a frente ou para trás até atingir a opção de ajuste pretendida.

	Mover o joystick para trás	Mover o joystick para a frente
Ajuste de inclinação	Toda a cadeira se inclina para trás	Toda a cadeira se inclina para a frente
Ajustes alto/baixo	Toda a cadeira se levanta	Toda a cadeira se baixa
Ajustes do encosto	O encosto inclina-se para trás	O encosto inclina-se para a frente
Ajustes dos apoios para as pernas	O ângulo do apoio para as pernas aumenta, a placa para os pés levanta-se	O ângulo do apoio para as pernas é reduzido, a placa para os pés baixa-se

5. Para voltar ao modo 'condução': Prima o botão 'modo' para selecionar o modo 'condução'.

¡Nota!

Se ajustar a altura do assento com a opção alto/baixo ou utilizar o ajuste de inclinação elétrico 0 - 45°, a velocidade será reduzida por razões de segurança.

5. Luzes

Nem todas as cadeiras de rodas estão equipadas com luzes. Pode ativar as seguintes funções apenas com VR2 Luzes e/ou VR2

Assento e Luzes:

- Luzes (I na figura 4)
- Luzes de perigo (J na figura 4)
- Indicadores de direção (K1 e K2 na figura 4)

6. Solução de problemas







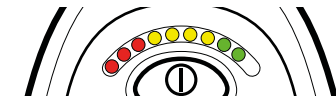
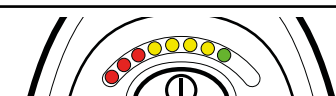
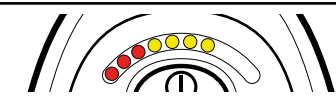

Se a cadeira de rodas não funcionar com a bateria com carga cheia, verifique os seguintes pontos antes de consultar o seu concessionário:

- Desligue o controlador e depois ligue-o novamente. Verifique se o problema foi resolvido.
- Verifique se o interruptor de roda livre foi ajustado para Condução.
- Verifique se o joystick estava na posição 0 quando ligou o controlador. Por outras palavras, o joystick não deverá ser movido quando ligar ou desligar o controlador.

Lista de avarias

Pode consultar uma lista exaustiva de avarias no apêndice do manual de serviço (apenas para especialistas qualificados). Pode consultar o manual de serviço em www.SunriseMedical.eu

Guia de autoajuda:

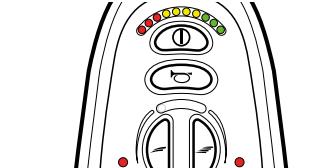
	Foi aplicada uma voltagem excessiva ao sistema de controlo. Normalmente causada por ligação deficiente da bateria. Inspeccione as ligações da bateria.
	Ligação deficiente dos travões de estacionamento. Inspeccione as ligações do travão de estacionamento e do motor. Verifique se as ligações do sistema de controlo estão corretas.
	Foi indicado uma falha do sistema de controlo. Verifique se as ligações do sistema de controlo estão corretas.
	Foi indicada uma falha do joystick. Verifique se o joystick está na posição central antes de ligar o sistema de controlo.
	A cadeira de rodas não pode ser conduzida por causa de um sinal externo. Uma possibilidade é que o carregador da bateria esteja ligado.
	Uma das ligações do motor direito tem um curto-circuito. Contacte o seu agente autorizado da Sunrise Medical.
	A ligação do motor direito é má. Inspeccione as ligações do motor direito.
	Uma das ligações do motor esquerdo tem um curto-circuito. Contacte o seu agente autorizado da Sunrise Medical.
	A ligação do motor esquerdo é má. Inspeccione as ligações do motor esquerdo.
	As baterias devem ser recarregadas ou a ligação à bateria é má. Verifique as ligações da bateria. Se as ligações estiverem corretas, tente mudar as baterias.
	S = LED do indicador de velocidade Foi indicada uma falha de comunicação. Verifique se o cabo do joystick está corretamente ligado e não danificado.
	A = LED do Atuador Foi indicada um disparo do atuador. Se existir mais do que um atuador equipado, inspeccione qual o atuador que não funciona. Inspeccione as ligações do atuador.

7. Bloquear o comando

Para bloquear o controlador;

- Com o sistema de controlo ligado, mantenha premindo o botão Ligar/Desligar.
- Após 1 segundo, o sistema de controlo emite um sinal sonoro. Liberte agora o botão Ligar/Desligar.
- Empurre o joystick para a frente até o sistema de controlo emitir um sinal sonoro.
- Empurre o joystick para trás até o sistema de controlo emitir um sinal sonoro.
- Liberte o joystick. Ouvirá um sinal sonoro longo.
- A cadeira de rodas está agora bloqueada.

Para desbloquear o controlador;

- Se desligar o sistema de controlo, prima o botão Ligar/Desligar.
- Empurre o joystick para a frente até o sistema de controlo emitir um sinal sonoro.
- Empurre o joystick para trás até o sistema de controlo emitir um sinal sonoro.
- Liberte o joystick. Ouvirá um sinal sonoro longo.
- A cadeira de rodas está agora desbloqueada.

8. Especificações técnicas

Tensão de alimentação:	24 Vcc
Voltagem de Funcionamento:	16 Vdc a 35 Vdc
Tensão de pico:	35 Vdc
Tensão inversa da bateria:	40 Vdc
Frequência PWM:	20 kHz \pm 0,5%
Voltagem do travão:	12Vcc ou 24Vcc
Corrente do travão:	100mA min. 1A max.
Conector do carregador:	Utilize apenas Neutrik NC3MX
Corrente de carregamento da bat.:	12Arms máx.
Corrente do atuador:	12A max.
Corrente de transmissão máxima:	VR2 50 50A VR2 60 60A VR2 70 70A VR2 90 90A
Resistência à humidade:	IPx4
Temperatura de Funcionamento:	-25°C a +50°C
Temperatura de Armazenamento:	-40°C a +65°C

Testado para EMC numa cadeira de rodas de testes:

Suscetibilidade:	Testada a 30V/m segundo os requisitos de EN12184 (1999) e de ANSI/ RESNA
Emissões:	Segundo EN55022 Classe B
ESD:	IEC801 parte 2

9. Diagramas técnicos

9.1 Diagrama técnico

Os diagramas técnicos também pode ser consultados na capa dos componentes eletrônico específico.

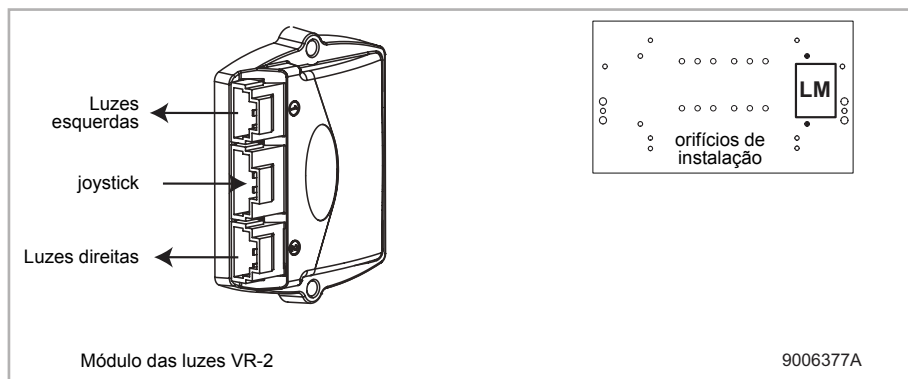
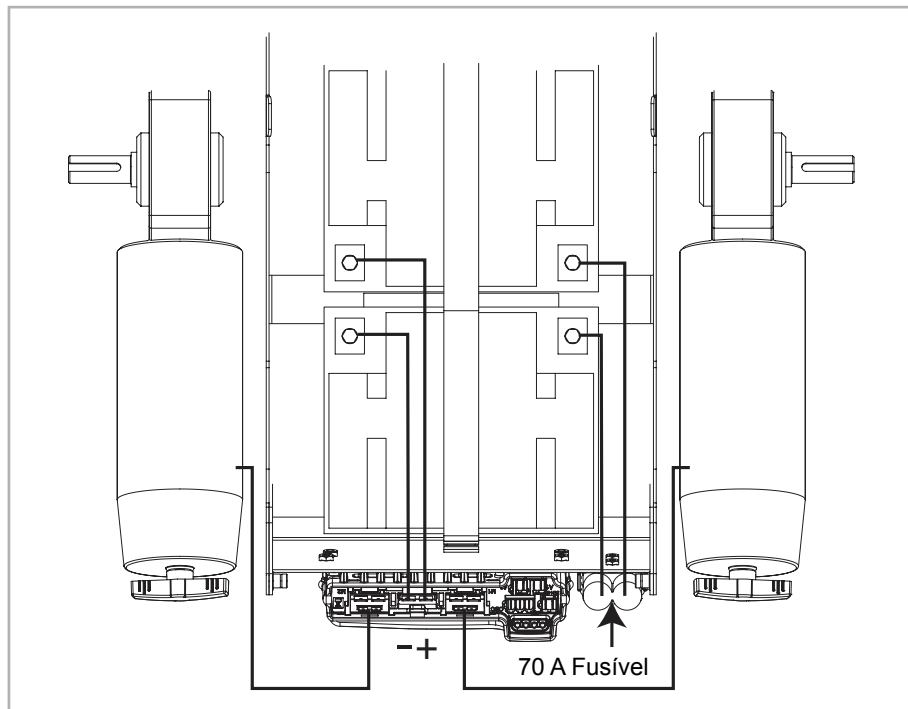

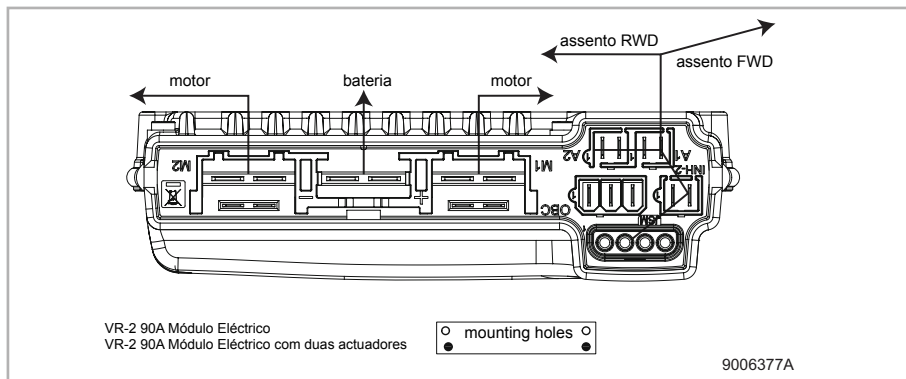

9.2 Diagrama técnico do carregador da bateria

A configuração padrão do controlador inclui uma 'ligação de 3 pinos'. Certifique-se de que o carregador da bateria está corretamente ligado para que o 'polo negativo' e o 'inibidor' estejam ligados, permitindo ao sistema impedir que a cadeira de rodas se mova enquanto a bateria é carregada.

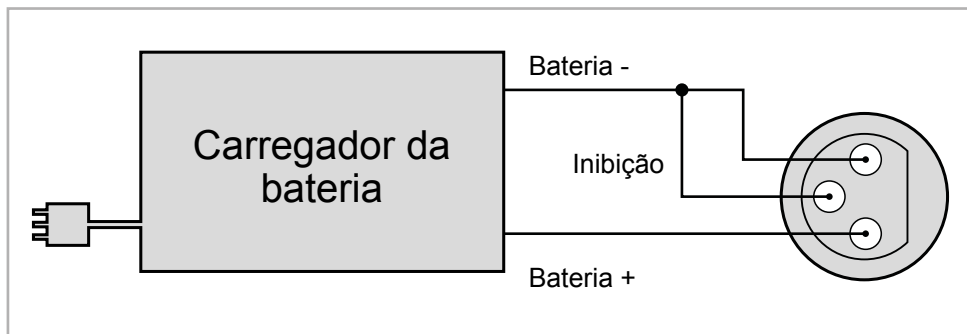









- UK = www.SunriseMedical.co.uk
- DE = www.SunriseMedical.de
- FR = www.sunrisemedical.fr
- IT = www.SunriseMedical.it
- NL = www.SunriseMedical.nl
- ES = www.SunriseMedical.es
- PT = www.SunriseMedical.pt
- SE = www.SunriseMedical.se
- NO = www.SunriseMedical.no
- DK = www.SunriseMedical.dk
- CH = www.SunriseMedical.ch
- CZ = www.medicco.cz
- PL = www.Sunrise-Medical.pl
- EU = www.SunriseMedical.eu
- AU = www.sunrisemedical.com.au
- US = www.SunriseMedical.com

